

[www.author.eu](http://www.author.eu)

[www.facebook.com/Author.cz](https://www.facebook.com/Author.cz)

Uvedené doporučené maloobchodní ceny zahrnují DPH  
a jsou pouze orientační.

Při výběru Vám poradí odborní pracovníci maloobchodních prodejen  
AUTHOR BIKE CENTRE.

Vyhrazujeme si právo měnit uvedené ceny, technické specifikace a barevné  
řešení bez předchozího upozornění.

© 2011 Universe Agency spol. s r.o.

AUTHOR

2012

CZ



**AUTHOR**  
BICYCLES



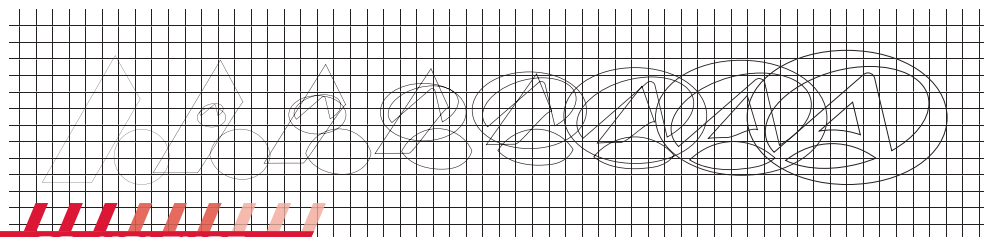

## 20. KOLEKCE

Jasně si vzpomínám na naši první kolekci AUTHORA, která se tvořila pro rok 1993. Měli jsme na počátku pouze 3 modely, všechny v jedné velikosti a každý ve dvou barvách. V letošní, 20. kolekci máme 90 modelů, načítaně 291 velikostí, ve 130 barevných provedeních. Kola jsme prodávali ve dvou státech, kolekci 2012 ve více než 20 zemích světa. V našich začátcích jsme vůbec nezamýšleli nabízet díly, příslušenství a oblečení pod značkou AUTHOR. Dnes máme v nabídce více než 500 různých produktů s naším logem.

Za těchto 19 let se událo ve velotechnice mnoho zásadních změn a jsme rádi, že AUTHOR byl vždy mezi prvními značkami, které měly tyto novinky v nabídce. Za tuto dobu jsme se změnili hlavně my.

V práci se člověk většinou chová tak, jak jedná v životě. Pokud má vůli a sílu poznávat, učit se a zlepšovat se, pak i jeho práce musí být kvalitnější. Častokrát ale ani vlastní přičinění nestačí k tomu, aby naše žití, naše práce byla lepší a přinášela nám radost a spokojenost. Mnohokrát jsou vnější okolnosti vlivnější než naše vlastní bytí.

Tento moment nás změnil nejvíc. Nemusíme se limitovat okolními tlaky, ale zároveň jim nesmíme podléhat. Při tvorbě kol a dílů AUTHOR 2012 činíme pouze vlastní rozhodnutí, můžeme a musíme volit vlastní cesty a způsoby řešení. Tento fakt pak umožňuje tvůrčí svobodu, ale klade velké nároky na zodpovědnost za vývoj značky.

Za každým konkrétním produktem s logem AUTHOR vidíme konkrétního uživatele. Tento pohled je ve strategii AUTHORA rozhodující. Potřeby nás lidí se mění a s nimi se vyvíjejí i naše pohledy na každý daný model.

Kolekce 2012 je výsledkem našeho procesu poznávání, učení se a snahy se maximálně zlepšovat. A je pouze na zákaznících, zda naše snažení ocení.

Martin J. Havlena

 **UNIVERSE AGENCY spol. s r.o.**  
Prague 2  
Czech Republic  
e-mail: info@author.cz  
www.author.eu  
www.agang.eu

 **ASIANA**  
Taichung City  
Taiwan, R.O.C.  
e-mail: service@asianatwn.com.tw  
www.authorbike.asia

 **UNIVERSE SLOVAKIA s.r.o.**  
Trenčianske Stankovce  
Slovak Republic  
e-mail: author@author.sk  
www.author.sk

 **VELO sp. z o.o.**  
Gliwice  
Poland  
e-mail: office@velo.com.pl  
www.author.pl

 **PULZAR d.o.o.**  
Komenda  
Slovenia  
e-mail: pulzar@siol.net  
www.author.si

 **TCT d.o.o.**  
Zagreb  
Croatia  
e-mail: ante.cuic@zg.t-com.hr  
www.tct-author.hr

 **MEREURIMISE ARENDUSKESKUS**  
Tallinn  
Estonia  
e-mail: author@author.ee  
www.author.ee  
Distribution for Estonia & Lithuania

 **SIA "ETG"**  
Riga  
Latvia  
e-mail: info@elkor.lv  
www.elkor.com

 **WESTERN UNIVERSE Kft.**  
Budapest  
Hungary  
e-mail: info@author-hungary.com  
www.author-hungary.com

 **GMI Motorgeräte**  
div. Eastwork  
Bischofswerda  
Germany  
e-mail: eastwork@t-online.de  
www.gmi-eastwork.eu  
www.authorbikes.de

 **BEST BRAKES Team Ltd.**  
Lohja  
Finland  
e-mail: info@bestbrakes.net  
www.bestbrakes.net

 **JACOBII**  
Herlev  
Denmark  
e-mail: wetsuit@snugg.dk  
www.author.dk  
Distribution for Denmark & Sweden

 **EVJEN SYKKEL OG KLAR**  
As  
Norway  
e-mail: bhe@evjensport.no  
www.evjensport.no

 **HUSASMIÐJAN**  
Reykjavik  
Iceland  
e-mail: davidc@husa.is  
www.husa.is

 **MAXIMUM Ltd.**  
St. Petersburg  
Russia  
e-mail: maximum@msgbox.ru  
www.st-peterbike.ru

 **DREAM TEAM Lic.**  
Kiev  
Ukraine  
e-mail: info@dreamteam.kiev.ua  
www.author-ukraine.com

 **PARALAX s.r.l.**  
Kishinev  
Moldova  
e-mail: paralax@velo.md  
www.velo.md

 **PODILATIS GROUP**  
Thessaloniki  
Greece  
e-mail: info@podilatis.gr  
www.podilatis.gr

 **LIMPOPO OUTDOOR**  
Almaty  
Kazakhstan  
e-mail: limpopo-kz@mail.ru  
www.limpopo.kz  
Distribution for Kazakhstan & Kyrgyzstan

 **DI Sport Stores**  
Tashkent  
Uzbekistan  
e-mail: info@di-sport.com  
www.di-sport.com



<b>AUTHOR SPORTS</b>	sportovní úspěchy	<b>4 - 15</b>
<b>TECHNOLOGIES</b>	technologie	<b>16 - 21</b>
<b>ROAD</b>	silniční kola	<b>22 - 31</b>
<b>FBX</b>	celoodpružená horská kola	<b>32 - 45</b>
<b>MTB 29"</b>	29" horská kola	<b>46 - 53</b>
<b>MTB</b>	horská kola	<b>54 - 77</b>
<b>MTB ASL</b>	dámská sportovní horská kola	<b>78 - 83</b>
<b>CROSS ASL</b>	dámská sportovní krosová kola	<b>84 - 89</b>
<b>CROSS</b>	krosová / trekinková kola	<b>90 - 105</b>
<b>TOURING</b>	touringová kola	<b>106 - 115</b>
<b>JUNIOR</b>	dětská kola	<b>116 - 129</b>
<b>FRAME SETS</b>	rámové sady	<b>130 - 131</b>
<b>ACCESSORIES</b>	díly a příslušenství	<b>132 - 180</b>





FOTO: Jan Brychta



## PSK WHIRLPOOL AUTHOR

### profesionální cyklistický tým

- 3. místo - Brno - Velká Bítuš - Brno 2011 (Bucháček)
- 5. místo - Tour du Loir et Cher UCI 2.2, FRA - celkově (Bucháček)
- 1. místo - Tour du Loir et Cher UCI 2.2, FRA - 4. etapa (Bucháček)
- 6. místo - Szlakiem Grodow Piastowskich UCI 2.1, POL - celkově (Kozubek)
- 1. místo - 14. Int. Oberösterreich Rundfahrt UCI 2.2, AUT - celkově (Benčík)
- 1. místo - 14. Int. Oberösterreich Rundfahrt UCI 2.2, AUT - 1. etapa (Benčík)
- 1. místo - Mistrovství ČR - časovka jednotlivců (Hudeček)
- 1. místo - Mistrovství ČR - silniční závod (Benčík)
- 1. místo - Solidarnosci i Olimpijczykow UCI 2.1, POL - 1. etapa (Bucháček)
- 8. místo - Solidarnosci i Olimpijczykow UCI 2.1, POL - celkově (Bucháček)
- 1. místo - Czech cycling tour UCI 2.2 - celkově (Kozubek)
- 1. místo - Czech cycling tour UCI 2.2 - celkově (Hudeček)
- 1. místo - Czech cycling tour UCI 2.2 - celkově (tým)





**ASC DUKLA PRAHA**

**profesionální cyklistický tým**

- 1. místo - Mistrovství Evropy na dráze 2010 - madison (Jiří Hochmann a Martin Bláha)
- 1. místo - Mistrovství Evropy na dráze 2010 - omnium do 23 let (Jan Dostál)
- 2. místo - Mistrovství světa na dráze 2011 - madison (Jiří Hochmann a Martin Bláha)
- 2. místo - Mistrovství světa na dráze 2011 - bodovací závod žen (Jarmila Machačová)
- 1. místo - Mistrovství světa juniorů na dráze 2011 - scratch (František Sier)
- 2. místo - Mistrovství Evropy juniorů na dráze 2011 - madison (František Sier a Jan Kraus)
- 1. místo - Mistrovství ČR 2011 - časovka jednotlivců do 23 let (Petr Vakoč)
- 1. místo - Brno - Velká Bíteš - Brno (Milan Kadlec)
- 1. místo - Szlakiem Grodow Piastowskich UCI 2.1, POL - 1. etapa (Alois Kaňkovský)
- 1. místo - Szlakiem Grodow Piastowskich UCI 2.1, POL - 2. etapa (Jiří Hochmann)
- 3. místo - Mistrovství Evropy na dráze 2011 - bodovací závod (Milan Kadlec)
- 3. místo - Mistrovství Evropy na dráze 2011 - bodovací závod žen (Jarmila Machačová)





# AVTOR z

# závodní cyklistika

# AVTOR



**PETR VABROUŠEK**

**profesionální triatlet**

- 1. místo - Challenge Ironman Londýn, UK
- 4. místo - ME v dlouhém triatlonu Tampere, Finsko
- 1. místo - Slovákman Piešťany (Mistrovství Slovenska v železnáku)
- 1. místo - Halfironman CP Mammothman Česká Lípa
- 1. místo - Bigman Praha (1. místo Xterra + 1. místo železnák)
- 1. místo - MČR v dlouhém triatlonu Otrokovice
- 1. místo - Halfironman Vídeň
- 9. místo - Ironman Texas
- 9. místo - Ironman Utah
- 8. místo - Ironman JAR
- 6. místo - Ironman Nový Zéland
- 6. místo - Challenge Ironman Nový Zéland







**ALPINE PRO - AUTHOR TEAM**

**MTB XC tým**

1. místo - Sumavský MTB maraton České spořitelny (Václav Ježek)
  1. místo - Okoloprahy (Václav Ježek)
  1. místo - Okolouští (Václav Ježek)
  1. místo - Okolopardubic (Václav Ježek)
  1. místo - Okololiberce (Václav Ježek)
  1. místo - Author 50 Český ráj (Václav Ježek)
  1. místo - Author 50 Bezděz (Václav Ježek)
  2. místo - CPM Malevil cup (Václav Ježek)
2. místo celkové v soutěži Team Prestige Trophy Kola pro život



**ALPINE PRO - AUTHOR JUNIOR TEAM**

**dětský tým čítající 25 členů**





## AUTHOR MASTERS

amatérský MTB XC tým

**UMÍSTĚNÍ JEDNOTLIVÝCH ZÁVODNÍKŮ V SERIÁLU ZÁVODŮ KOLA PRO ŽIVOT**

- 2. místo v kategorii - Zdeněk Nehonský (18. celkově)
- 1. místo v kategorii - Radim Kunčický (19. celkově)
- 8. místo v kategorii - Martin Tomášek (31. celkově)
- 3. místo v kategorii - Jiří Blažek (42. celkově)
- 5. místo v kategorii - Pavel Čermák (47. celkově)
- 2. místo v kategorii - Václav Kocian (59. celkově)
- 8. místo v kategorii - Jaroslav Šenk (115. celkově)

- 4. místo celkově v soutěži Team Prestige Trophy
- 1. místo mezi amatérskými týmy







**AUTHOR XTERRA TÝM**

**tým terénního triatlonu**

▯▯▯ **DAVID JANDA**

- 1. místo - závod Světového poháru Xterra - Spindlerův Mlýn, věková kategorie 20-24 let
- 1. místo - Xterra Czech Tour celkové (7 závodů), věková kategorie 20-29 let

▯▯▯ **MARKĚTA ROUBALOVÁ**

- 1. místo - MČR Xterra Ostrov, kategorie dorostenci
- 1. místo - Xterra Czech Tour celkové (7 závodů), věková kategorie 15-19 let

▯▯▯ **TOMÁŠ SLAVATA**

- 7. místo - Xterra Czech Tour celkové (7 závodů), Elite
- 12. místo - závod Světového poháru Xterra - Spindlerův Mlýn, kategorie Elite

▯▯▯ **JAN JAKUBÍČEK**

- 2. místo - Czechman, Halfironman, věková kategorie 25-29 let
- 10. místo - IM Regensburg, věková kategorie 25-29 let

▯▯▯ **ALES DĚDEK**

- 1. místo - Xterra Czech Tour celkové (7 závodů), věková kategorie 30-39 let
- 1. místo - Xterra Děčín, věková kategorie 30-39 let

Author Xterra tým vznikl, aby podpořil mladé sportovce, kteří mají talent, ale nemají kvalitní materiální vybavení. Pod vedením triatlonisty Tomáše Slavaty a za podpory značky Author mohou mladí závodníci projevít svůj potenciál a dostávají šanci stát se profesionály.



# MTB AUTHOR závodní cyklistika



## AUTHOR MARATON TOUR 2011

Jedna z největších sérií cyklistických maratonů v České republice, již se účastní přes 13.000 startujících.

1. AUTHOR 50 ČESKÝ RÁJ (Branžež - Nová Ves)
2. AUTHOR ŠELA MARATHON (Lipník nad Bečvou)
3. AUTHOR SO BEZDĚŽ (Bezděž)
4. AUTHOR KRÁL ŠUMAVY MTB (Klatovy)
5. AUTHOR CYKLO MAŠTALĚ (Proseč)
6. AUTHOR ZNOVÍN CUP (Sátov)
7. AUTHOR KRÁL ŠUMAVY ROAD (Klatovy)
8. LAHOFFER AUTHOR CUP (Lančov)
9. AUTHOR PRAŽSKÁ 50 (Praha 6)
10. NOVA AUTHOR CUP (Josefov Důl)







**ALBERT TRIATHLON TOUR 2011**

**Série triatlonových závodů určená primárně pro děti z dětských domovů, ale i volně přichází.**

„Albert Triathlon Tour (ATT) dokáže spojit dva rozdílné světy – svět dětí vyrůstajících v normálních rodinách i těch, které mají dětství o dost těžší. Tím, že ATT staví na kladných lidských vzorech, pomáhá všem účastníkům nalézt cestu k životu, o jakém sní. Každý z nich posouvá své hranice dopředu i díky značce Author, jež projekt podporila.“ (Tomáš Slavata)

1. Středočeský kraj a Praha - start série - Praha 5
2. Zlínský kraj - Zlín
3. Jihočeský kraj - Tábor
4. Jihomoravský kraj - Brno
5. Karlovarský kraj - Cheb
6. Ústecký kraj - Litoměřice
7. Královéhradecký kraj - Náchod
8. Moravskoslezský kraj - Krnov
9. Liberecký kraj - Jablonec nad Nisou
10. Píseňský kraj - Klatovy
11. Pardubický kraj - Pardubice
12. Olomoucký kraj - Šumperk
13. Vysočina - Třebíč
14. Praha 5 - finále všech krajů

Děti z dětských domovů se pod hlávkou tohoto projektu navíc účastnili 25 dalších sportovních akcí.



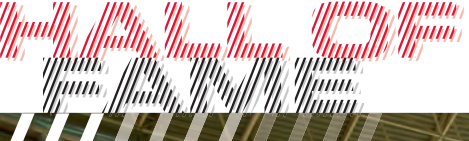

**Jiří Bouška**

**zdravotně handicapovaný cyklista [C4]**

**2011:**

- 3. místo – Mistrovství světa na dráze v Montichiari, ITA – 1 km s pevným startem
- 3. místo – Mistrovství světa na dráze v Montichiari, ITA – teamsprint
- 3. místo – Mistrovství světa v silniční cyklistice v Roskilde, DEN – časovka

**2009:**

- Mistr světa na dráze v Manchesteru, GBR – 1 km s pevným startem
- 3. místo – Mistrovství světa na dráze v Manchesteru, GBR – teamsprint

**2008:**

- 2. místo – LDH Peking, CHN – dráha – 1 km s pevným startem
- 3. místo – LDH Peking, CHN – dráha – teamsprint

**2007:**

- 2. místo – Mistrovství světa v silniční cyklistice v Bordeaux, FRA – časovka

**2006:**

- Mistr světa na dráze v Aigle, SUI – 1 km s pevným startem
- Mistr světa na dráze v Aigle, SUI – stíhací závod
- Mistr světa v silničním závodě v Aigle, SUI







**Lukáš Bauer**

reprezentant v běhu na lyžích

- 3. místo – Tour de Ski 2011
- 4. místo – celkové – Světový pohár 2010/11
- 3. místo – 15 km volně, ZOH Vancouver 2010
- 3. místo – štafeta 4 x 10km, ZOH Vancouver 2010
- 2. místo – celkové – Světový pohár 2009/10
- vitěz Tour de Ski 2009/10
- 2. místo – 15 km klasicky, MS Liberec 2009
- vitěz Tour de Ski 2007/08
- vitěz Světového poháru 2007/08
- 2. místo – 15 km klasicky, ZOH Turin 2006





FOTO: Sport Invest Group



### Ondřej Synek

#### profesionální veslař – skif

Čtyřnásobný vítěz Světového poháru (2008, 2007, 2005, 2003)

Jedenáctinásobný mistr ČR

2. místo – skif, Mistrovství světa 2011, jezero Bled, SLO

Mistr Evropy 2010 – skif, Montemor-o-Velho, POR

Mistr světa 2010 – skif, jezero Karapiro, NZL

3. místo – skif, Mistrovství světa 2009, Poznaň, POL

2. místo – skif, LOH 2008, Peking, CHN

2. místo – skif, Mistrovství světa 2007, Mnichov, GER





Lukáš Konečný

**profesionální boxer**

- mistr Evropy EBU
- mezinárodní mistr ČR
- mezinárodní mistr Německa
- interkontinentální mistr NBA
- interkontinentální mistr WBO
- interkontinentální mistr IBF

## AUTHOR KARBON

### KARBONOVÝ MATERIÁL

Stavební (tzv. Preprag), ale i finální pohledové vrstvy karbonového materiálu (Uni Directional random) používáme od jednoho z nejkvalitnějších výrobců tohoto materiálu - japonské značky TORAYCA, dodavatele karbonu např. i pro F1 monoposty značky BRAWN GP. Jejich zpracovatelem a výrobcem samotného rámu, resp. dalších komponentů pro nás je potom taiwanská firma CARBOTEC Ind.



CARBOTEC



### FYZIKÁLNÍ VLASTNOSTI A VÝHODY:

1. Možnost specifikovat fyzikální vlastnosti rámu dle potřeby pro určité specifické oblasti.
2. Nízká hmotnost.
3. Nižší poddajnost v porovnání s durallem.
4. Vysoká pevnost a tuhost.
5. Vstřebávání otřesů.
6. Téměř neomezená možnost tvarování profilů.
7. Bez omezení pro grafiku a design rámu, díky absenci svarů.



## AUTHOR KARBON

### PEVNOSTNÍ ZKOUŠKY RÁMŮ AUTHOR

#### A. Každý nový prototyp rámu

projde po teoretické pevnostně-numerické kontrole metodou konečných prvků 3D modelu následujícími mechanickými zkouškami:

1. Dynamické
  - » cyklické – 6 testů
  - » rázové – 2 testy
2. Statické
  - » zátěžové – 6 testů

#### B. Každý rám produkce je testován:

1. Jednorázovým statickým nedestruktivním zátěžovým testem pevnosti hlavové trubky – nekomplexnější test z výše uvedených 14 testů.
2. Jednorázovým nedestruktivním testem pevnosti středové spojky (viz. obr. B.2.).

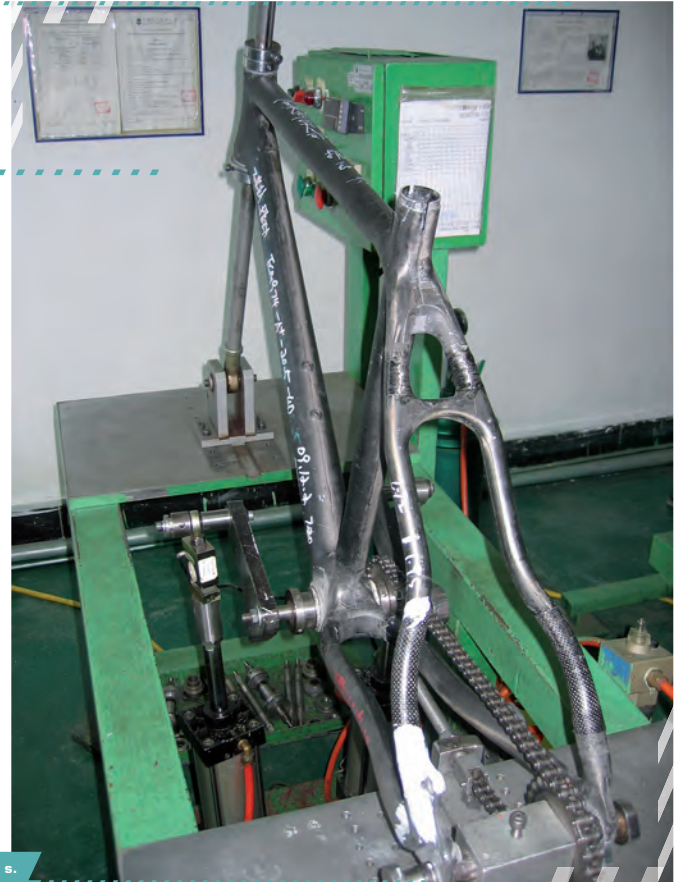

Obr. - test B.2. - jednorázové zatížení (204 kg = 2003 N) na každé straně rámu po dobu 3 s.



### AUTHOR HELIUM DISC

přední odlehčený diskový náboj s pevnou 15mm osou, tělem z duralu 6061 T6 s dvěma zapouzdřenými průmyslovými ložisky

### AUTHOR XENON DISC

zadní diskový náboj s osou z duralu 7075, tělem z duralu 6061 T6 s dvěma zapouzdřenými průmyslovými ložisky, dvěma kuličkovými drahami a čtyřmi praporky uvnitř Cr-Mo ořechu

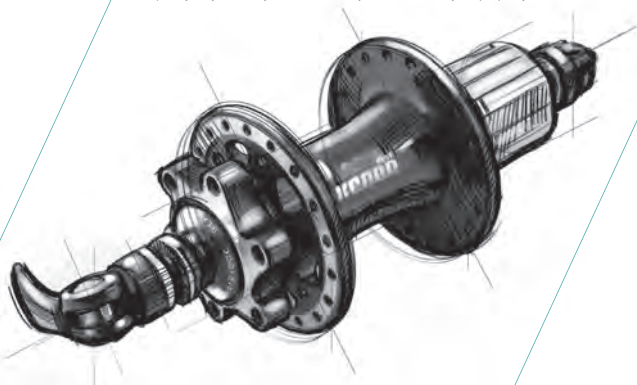

### AUTHOR XENON

zadní náboj s osou z duralu 7075, tělem z duralu 6061 T6 s dvěma zapouzdřenými průmyslovými ložisky, dvěma kuličkovými drahami a čtyřmi praporky uvnitř Cr-Mo ořechu

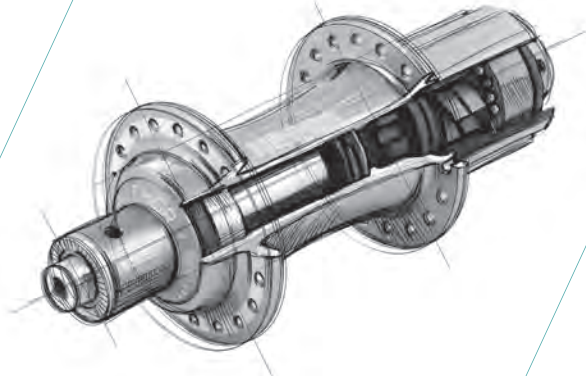





**AUTHOR PANARACER**  
Trail Master Kevlar 26" x 2,00"

kevlarový MTB plášť



**AUTHOR**  
Silk Road Cross Kevlar 700x38c

kevlarový krosový plášť

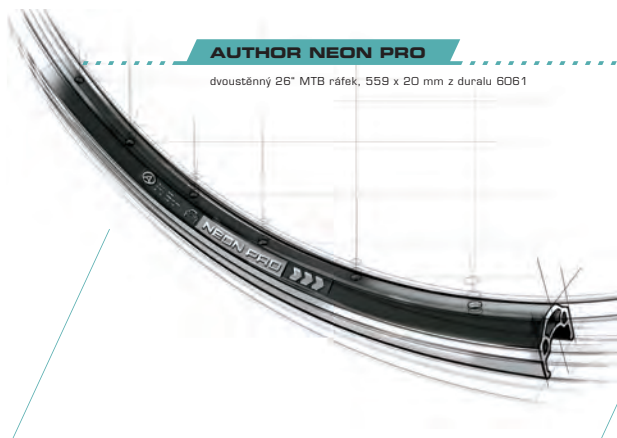

**AUTHOR NEON PRO**

dvoustěnný 26" MTB ráfek, 559 x 20 mm z duralu 6061

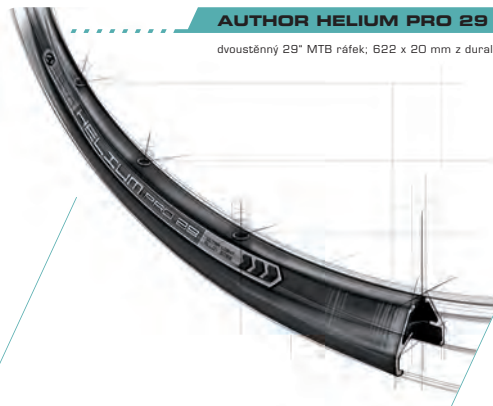

**AUTHOR HELIUM PRO 29**

dvoustěnný 29" MTB ráfek; 622 x 20 mm z duralu 6066

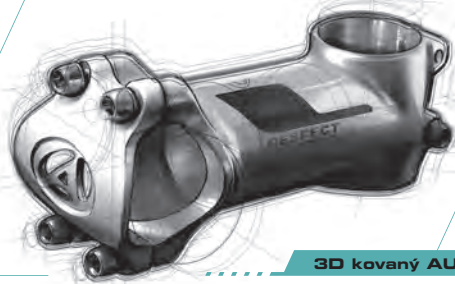

### 3D kovaný AUTHOR představec

ve třech různých délkách z duralu 6061

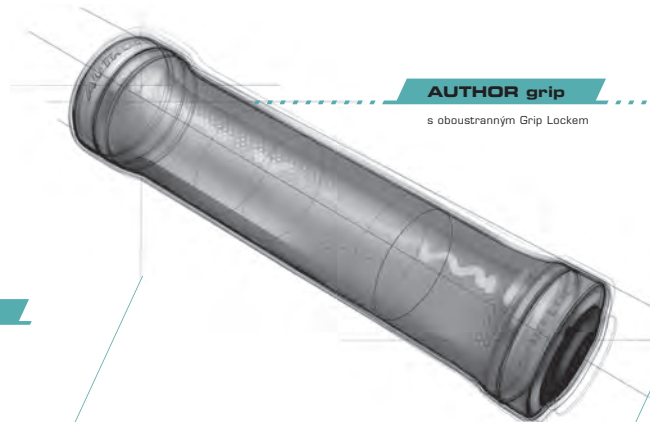

### AUTHOR grip

s oboustranným Grip Lockem



### Karbonová sedlovka AUTHOR

31,6 x 350 mm s duralovým zámkem

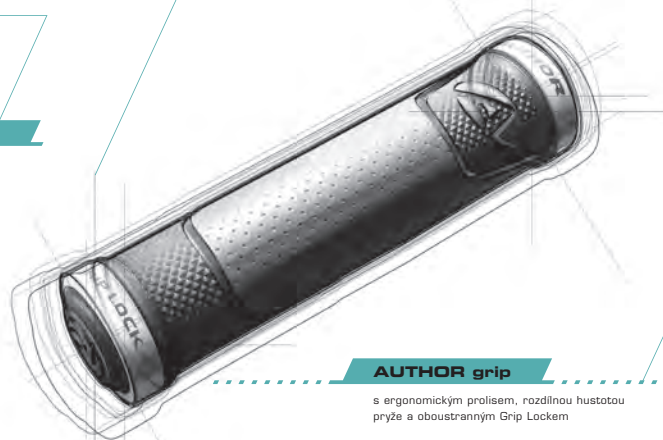

### AUTHOR grip

s ergonomickým prolisem, rozdílnou hustotou pryže a oboustranným Grip Lockem



**AUTHOR NAVIGATOR**

sportovní sedlo s ergonomickým tvarem z polyuretanové pěny

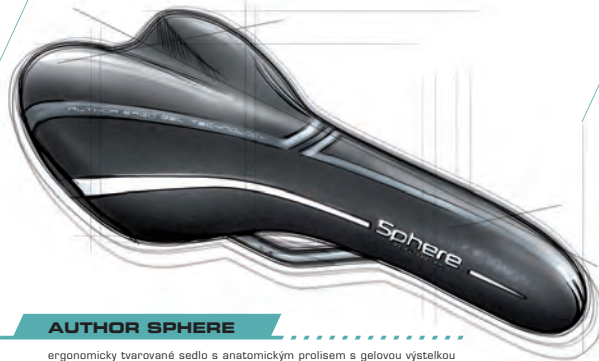
**AUTHOR SPHERE**

ergonomicky tvarované sedlo s anatomickým prolisem s gelovou výstelkou

**AUTHOR MEGA TOP**

ergonomicky tvarované sedlo s anatomickým prolisem

**AUTHOR podsedlová objímka**

s imbusovým šroubem vysoká 15 mm

**AUTHOR podsedlová objímka**

s imbusovým šroubem vysoká 11 mm





## AUTHOR KARBON ROAD

Pro modelovou kolekci roku 2012 zůstáváme u naší 2. generace AUTHOR silniční rámové platformy, která je použita pro modely CA55 / CA66 / CA66e / CA77 a CA88 v různé pevnostní úrovni a kvalitě použitého karbonového materiálu.

Mezi technologicko-mechanické vlastnosti tohoto silničního karbonového rámu patří v první řadě jeho vynikající schopnost tlumit otřesy a absorbovat nerovnosti terénu, ale samozřejmě také nižší hmotnost a možnost libovolného tvarování všech profilů trubek. Další devizou karbonu je jeho vysoká tuhost, pevnost a výrazně nižší míra únavy materiálu v porovnání s durallem.

Vysokou míru pohodlí zajišťuje **CARBON FLEX STAY DESIGN** sedlové vzpěry. Profilace, karbonový materiál a tvar této vzpěry napomáhá absorpci otřesů přenášených do rámu od zadního kola.

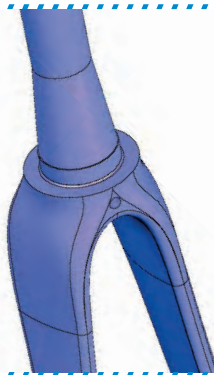

Pro navýšení tuhosti a pevnosti přední části rámu je hlavová trubka rámu kónická a kompatibilní s tzv. 1,5" tapered rozšiřovaným sloupkem vidlice.

### Rozšiřovaný sloupek má tyto výhody:

1. Rovnoměrnější rozložení ohybového namáhání v rozšiřovaném sloupku vidlice.
2. Nižší hmotnost sloupku (o 10 - 20 g) oproti nerozšiřovanému rozměru 1,5", resp. 1 1/8".
3. Větší průměr sloupku v místě vetknutí (tedy v rovině horní plochy korunky vidlice).

Nově jsme také do rámu integrovali nerezové "samolepky" chránící dolní trubku a řetězovou vzpěru proti odření karbonového rámu při nechtěném spadnutí řetězu z převodníků.





### CA88

<b>rám</b>	AUTHOR Carbon mono-coque	<b>zapletená kola</b>	MAVIC Cosmic Carbone SL
<b>vidlice</b>	AUTHOR Carbon mono-coque	<b>pláště</b>	PANARACER Race Type A Kevlar 700 x 23c
<b>převodník</b>	SRAM Red, 53-39 zubů	<b>hmotnost</b>	6.8 Kg / 540 mm
<b>měníč</b>	SRAM Red	<b>cena</b>	105,990,-
<b>řazení</b>	SRAM Red, 20 rychlostí	<b>rámové technologie</b>	AUTHOR MONOCOQUE CARBON TECHNOLOGY CARBON FLEX TAY DESIGN
<b>brzdy</b>	SRAM Red		





## CA77

<b>rám</b>	AUTHOR Carbon monoocoque	<b>zapletená kola</b>	MAVIC Cosmic Carbon SL
<b>vidlice</b>	AUTHOR Carbon monoocoque	<b>pláště</b>	PANARACER Race Type A Kevlar 700 x 23c
<b>převodník</b>	SHIMANO Dura Ace, 53-39 zubů	<b>hmotnost</b>	6.9 Kg / 540 mm
<b>měníč</b>	SHIMANO Dura Ace	<b>cena</b>	115.990,-
<b>řazení</b>	SHIMANO Dura Ace, 20 rychlostí	<b>rámové technologie</b>	AUTHOR MONOCOQUE CARBON TECHNOLOGY CARBON FLEX STAY DESIGN
<b>brzdy</b>	SHIMANO Dura Ace		



### CA66e

<b>rám</b>	AUTHOR Carbon monocoque	<b>zapletená kola</b>	MAVIC Ksyrium Elite
<b>vidlice</b>	AUTHOR Carbon monocoque	<b>pláště</b>	PANARACER Race Type A Kevlar 700 x 23c
<b>převodník</b>	SHIMANO Ultegra, 53-39 zubů	<b>hmotnost</b>	7.4 Kg / 540 mm
<b>měníč</b>	SHIMANO Ultegra Di2	<b>cena</b>	77.990,-
<b>řazení</b>	SHIMANO Ultegra Di2, 20 rychlostí	<b>rámové technologie</b>	AUTHOR MONOCOQUE CARBON TECHNOLOGY CARBON FLEX TAY DESIGN
<b>brzdy</b>	SHIMANO Ultegra		





## CA66

<b>rám</b>	AUTHOR Carbon monoqueue	<b>zapletená kola</b>	MAVIC Ksyrium Elite
<b>vidlice</b>	AUTHOR Carbon monoqueue	<b>pláště</b>	PANARACER Race Type A Kevlar 700 x 23c
<b>převodník</b>	SHIMANO Ultegra, 53-39 zubů	<b>hmotnost</b>	7.3 Kg / 540 mm
<b>měníč</b>	SHIMANO Ultegra	<b>cena</b>	59.990,-
<b>řazení</b>	SHIMANO Ultegra, 20 rychlostí	<b>rámové technologie</b>	AUTHOR MONOCOQUE CARBON TECHNOLOGY CARBON FLEX / TAY DESIGN
<b>brzdy</b>	SHIMANO Ultegra		



### CA55

<b>rám</b>	AUTHOR Carbon monocoque	<b>zapletená kola</b>	MAVIC Ksyrium Equipe
<b>vidlice</b>	AUTHOR Carbon monocoque	<b>pláště</b>	PANARACER Race Type A Kevlar 700 x 23c
<b>převodník</b>	FSA Team Issue Compact Carbon, 50-34 zubů	<b>hmotnost</b>	7.9 Kg / 540 mm
<b>měníč</b>	SHIMANO 105	<b>cena</b>	45.990,-
<b>řazení</b>	SHIMANO 105, 20 rychlostí	<b>rámové technologie</b>	AUTHOR MONOCOQUE CARBON TECHNOLOGY CARBON FLEX / TAY DESIGN
<b>brzdy</b>	SHIMANO 105		





## A55

<b>rám</b>	triple butted dural 6061
<b>vidlice</b>	AUTHOR Carbon monocoque
<b>převodník</b>	FSA Gossamer Compact MegaExo, 50-34 zubů
<b>měníč</b>	SHIMANO 105
<b>řazení</b>	SHIMANO 105, 20 rychlostí
<b>brzdy</b>	TEKTRO R540
<b>zapletená kola</b>	MAVIC Aksium
<b>pláště</b>	PANARACER Race Type A Kevlar 700 x 23c
<b>hmotnost</b>	8.7 Kg / 540 mm
<b>cena</b>	26.990,-

rámové technologie ALLOY 6061 T6 TRIPLE BUTTED  
ALLOY FLEX / TAY DESIGN  
HYDROFORM DESIGN **HFD**



## A44

<b>rám</b>	triple butted dural 6061
<b>vidlice</b>	AUTHOR Carbon monocoque
<b>převodník</b>	FSA Omega Compact MegaExo, 50-34 zubů
<b>měníč</b>	SHIMANO Sora
<b>řazení</b>	SHIMANO Sora, 18 rychlostí
<b>brzdy</b>	TEKTRO R325
<b>pláště</b>	700 x 25c
<b>hmotnost</b>	9.4 Kg / 540 mm
<b>cena</b>	22.990,-

rámové technologie ALLOY 6061 T6 TRIPLE BUTTED  
ALLOY FLEX / TAY DESIGN  
HYDROFORM DESIGN **HFD**

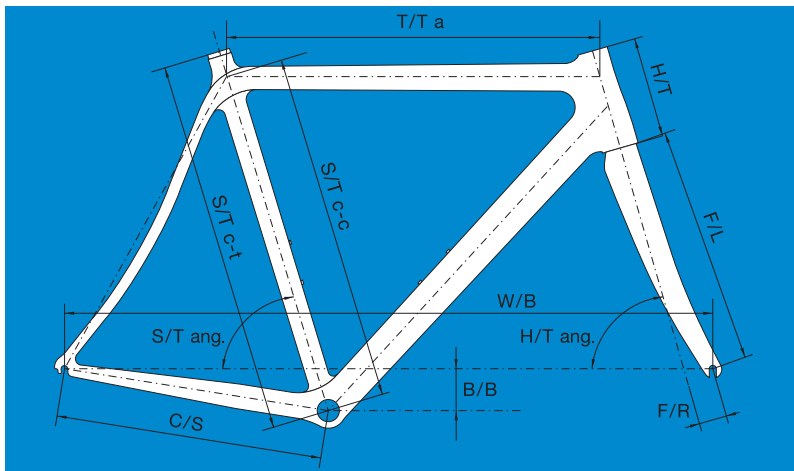

## geometrie rámců – silniční kola

	S/T c-t	S/T c-c	T/T a	H/T	C/S	W/B	S/T ang.	H/T ang.	F/L	BB drop	F/R
<b>CA88* ± 1,5° / CA77* ± 1,5°</b>											
500	540	500	548	120	410	979	73,3	73,3	365	67	43
520	560	520	563	135	410	992	73,4	73,4	365	67	43
540	580	540	573	155	410	995	73,0	74,0	365	64	43
560	600	560	584	175	410	1005	73,0	74,0	365	64	43
<b>CA66e* ± 1,5° / CA66* ± 1,5° / CA55* ± 1,5°</b>											
480	520	480	543	110	410	977	73,0	73,3	365	67	43
500	540	500	548	120	410	979	73,3	73,3	365	67	43
520	560	520	563	135	410	992	73,4	73,4	365	67	43
540	580	540	573	155	410	995	73,0	74,0	365	64	43
560	600	560	584	175	410	1005	73,0	74,0	365	64	43
580	620	580	590	195	410	1011	73,0	74,0	365	64	43
<b>A55* / A44*</b>											
480	525	480	550	110	405	973	73,0	73,3	370	67	45
500	545	500	553	120	405	979	73,3	73,3	370	67	45
520	565	520	567	135	405	992	73,4	73,4	370	68	45
540	585	540	578	155	405	996	73,0	74,0	370	64	45
560	605	560	588	175	405	1005	73,0	74,0	370	64	45
580	625	580	594	195	405	1011	73,0	74,0	370	64	45

\* - 1 1/8" semiintegrované hlavové složení 46 mm

\* t 1,5" - integrované hlavové složení 1,5" tapered

Doporučené velikosti rámu k výšce postavy naleznete u každého konkrétního modelu na našich internetových stránkách [www.author.cz](http://www.author.cz).

### Vysvětlivky:

- S/T c-t** - seat tube (center-top), délka sedlové trubky od středu středového složení po její vrchol
- S/T c-c** - seat tube (center-center), délka sedlové trubky od středu středového složení po osu horní rámové trubky
- T/T a** - top tube actual, skutečná délka horní rámové trubky
- H/T** - head tube, délka hlavové trubky
- C/S** - chain stay, délka řetězové vzpěry
- W/B** - wheel base, rozvor kol (osová vzdálenost osy předního a zadního kola)
- S/T ang.** - seat tube angle, úhel mezi osou sedlové trubky a pomyslnou spojnicí osy předního a zadního kola
- H/T ang.** - head tube angle, úhel mezi osou hlavové trubky a pomyslnou spojnicí osy předního a zadního kola
- F/L** - fork length, délka vidlice, od spodní části hlavového složení po střed předního kola
- B/B drop** - bottom bracket drop, vzdálenost mezi pomyslnou spojnicí středů kol a středu středového složení, měřeno od středového složení
- F/R** - fork rake, vzdálenost mezi osou hlavové trubky a osou vidlice měřené ve středu předního kola, tzv. off set



MODEL	CA88	CA77	CA68e	CA66	CA55	A65	A44
<b>VELIKOST</b>	500, 520, 540, 560 mm	500, 520, 540, 560 mm	480, 500, 520, 540, 560, 580 mm	480, 500, 520, 540, 560, 580 mm	480, 500, 520, 540, 560, 580 mm	480, 500, 520, 540, 560, 580 mm	480, 500, 520, 540, 560, 580 mm
<b>RAM</b>	AUTHOR carbon monocoque	AUTHOR carbon monocoque	AUTHOR carbon monocoque	AUTHOR carbon monocoque	AUTHOR carbon monocoque	triple butted dural 6061	triple butted dural 6061
<b>PŘEDNÍ VIDLICE</b>	AUTHOR carbon monocoque 1.5" taper	AUTHOR carbon monocoque 1.5" taper	AUTHOR carbon monocoque 1.5" taper	AUTHOR carbon monocoque 1.5" taper	AUTHOR carbon monocoque 1.5" taper	AUTHOR carbon monocoque	AUTHOR carbon monocoque
<b>HLAVOVÉ SLOŽENÍ</b>	FSA Orbit C-40 1.5" taper	FSA Orbit C-40 1.5" taper	FSA Orbit C-40 1.5" taper	FSA Orbit C-40 1.5" taper	FSA Orbit C-40 1.5" taper	PRESTINE Integrated 1-1/8"	PRESTINE Integrated 1-1/8"
<b>PŘEVODNÍK</b>	SRAM Red 53-39 zubů 170 / 172.5 / 175 mm klíky	SHIMANO Dura Ace 53-39 zubů 170 / 172.5 / 175 mm klíky	SHIMANO Ultegra 53-39 zubů 170 / 172.5 / 175 mm klíky	SHIMANO Ultegra 53-39 zubů 170 / 172.5 / 175 mm klíky	FSA Team Issue Compact 50-34 zubů 170 / 172.5 / 175 mm klíky	FSA Gossamer Compact MegaExo 50-34 zubů 170 / 172.5 / 175 mm klíky	FSA Omega Compact MegaExo 50-34 zubů 170 / 172.5 / 175 mm klíky
<b>STŘEDOVÉ SLOŽENÍ</b>	SRAM Red BB unit	SHIMANO Dura Ace BB unit	SHIMANO Ultegra BB unit	SHIMANO Ultegra BB unit	FSA MegaExo	FSA MegaExo	FSA MegaExo
<b>PŘESMYKAČ</b>	SRAM Red (34.9)	SHIMANO Dura Ace (34.9)	SHIMANO Ultegra Di2 (34.9)	SHIMANO Ultegra (34.9)	SHIMANO 105 (34.9)	SHIMANO 105 (31.8)	SHIMANO Sora (31.8)
<b>MĚNÍČ</b>	SRAM Red	SHIMANO Dura Ace	SHIMANO Ultegra Di2	SHIMANO Ultegra	SHIMANO 105	SHIMANO 105	SHIMANO Sora
<b>ŘAZENÍ</b>	SRAM Red (20)	SHIMANO Dura Ace (20)	SHIMANO Ultegra Di2 (20)	SHIMANO Ultegra (20)	SHIMANO 105 (20)	SHIMANO 105 (20)	SHIMANO Sora (18)
<b>VÍCEKOLEČKO</b>	SRAM CG-1090 11-25 (110)	SHIMANO CS-7900 11-25 (110)	SHIMANO CS-6700 12-25 (110)	SHIMANO CS-6700 12-25 (110)	SHIMANO CS-5700 11-25 (110)	SHIMANO CS-5700 11-25 (110)	SHIMANO CS-HG-50-9 12-25 (9)
<b>ŘETĚZ</b>	SRAM PC-1091	SHIMANO CN-7900	SHIMANO CN-6701	SHIMANO CN-6701	SHIMANO CN-5700	SHIMANO CN-5700	SHIMANO CN-HG73
<b>NÁBOJE</b>	MAVIC Cosmic Carbon SL zapletená kola 16 / 20 děr	MAVIC Cosmic Carbon SL zapletená kola 16 / 20 děr	MAVIC Ksyrium Elite zapletená kola 18 / 20 děr	MAVIC Ksyrium Elite zapletená kola 18 / 20 děr	MAVIC Ksyrium Equipe zapletená kola 20 / 20 děr	MAVIC Aksium zapletená kola 20 / 20 děr	QUANDO Road 32 děr
<b>BRZDY</b>	SRAM Red	SHIMANO Dura Ace	SHIMANO Ultegra	SHIMANO Ultegra	SHIMANO 105	TEKTRO R540	TEKTRO R325
<b>BRZDOVÉ PÁKY</b>	SRAM Red	SHIMANO Dura Ace	SHIMANO Ultegra Di2	SHIMANO Ultegra	SHIMANO 105	SHIMANO 105	SHIMANO Sora
<b>ŘÁFKY</b>	MAVIC Cosmic Carbon SL zapletená kola 16 / 20 děr	MAVIC Cosmic Carbon SL zapletená kola 16 / 20 děr	MAVIC Ksyrium Elite zapletená kola 18 / 20 děr	MAVIC Ksyrium Elite zapletená kola 18 / 20 děr	MAVIC Ksyrium Equipe zapletená kola 20 / 20 děr	MAVIC Aksium zapletená kola 20 / 20 děr	JALOD DRX 5000 černý 32 děr
<b>PAPRSKY</b>	MAVIC Cosmic Carbon SL	MAVIC Cosmic Carbon SL	MAVIC Ksyrium Elite	MAVIC Ksyrium Elite	MAVIC Ksyrium Equipe	MAVIC Aksium	nerez ocel 1.8 mm černé
<b>PLÁŠTĚ</b>	PANARACER Race Type A Kevlar 700 x 23c	PANARACER Race Type A Kevlar 700 x 23c	PANARACER Race Type A Kevlar 700 x 23c	PANARACER Race Type A Kevlar 700 x 23c	PANARACER Race Type A Kevlar 700 x 23c	PANARACER Race Type A Kevlar 700 x 23c	700 x 25c
<b>PEDÁLY</b>	-	-	-	-	-	-	-
<b>ŘÍDÍTKA</b>	FSA K-Wing Compact carbon 420 / 440 mm	RITCHEY Logic II SL Carbon Road 420 / 440 mm	RITCHEY WCS Road Carbon Curve 420 / 440 mm	RITCHEY Pro Road 420 / 440 mm	FSA Wing Compact 420 / 440 mm	RITCHEY Road LogicII Comp 420 / 440 mm	RITCHEY LogicII Comp Road 420 / 440 mm
<b>GRIPY / OMOTÁVKY</b>	AUTHOR PU / silikon / gel	AUTHOR PU / silikon / gel	AUTHOR PU / silikon / gel	AUTHOR PU / silikon / gel	AUTHOR PU / silikon / gel	AUTHOR PU / pěna / gel	AUTHOR PU / pěna / gel
<b>PŘEDSTAVEC</b>	FSA carbon	RITCHEY WCS C-260 carbon	RITCHEY WCS C-260	RITCHEY WCS C-260	FSA Team Issue carbon	RITCHEY Pro 4-Axis 44	RITCHEY Comp
<b>SEDOVKVA</b>	FSA K-Force Light Carbon (31.6)	RITCHEY SL 1B Carbon Road (31.6)	RITCHEY WCS 1B Carbon Road (31.6)	RITCHEY WCS 1B Carbon Road (31.6)	FSA carbon (31.6)	AUTHOR carbon (27.2)	RITCHEY Road (27.2)
<b>OBJÍMKA</b>	AUTHOR (34.9)	AUTHOR (34.9)	AUTHOR (34.9)	AUTHOR (34.9)	AUTHOR (31.8)	AUTHOR (31.8)	AUTHOR (31.8)
<b>PODSEDOVÝ ŠROUB</b>	-	-	-	-	-	-	-
<b>SEDLO</b>	FIZIK Antares carbon	FIZIK Antares kium	FIZIK Antares	FIZIK Antares	FIZIK Antares	RITCHEY Stream V2	RITCHEY Stream V2
<b>POČET RYCHLOSTÍ</b>	20	20	20	20	20	20	18
<b>HMOTNOST</b>	6,8 Kg / 540 mm	6,9 Kg / 540 mm	7,4 Kg / 540 mm	7,3 Kg / 540 mm	7,9 Kg / 540 mm	8,7 Kg / 540 mm	9,4 Kg / 540 mm

FOX





## AUTHOR FSX

**Celoodpružené kolo má oproti kolu s pevným rámem řadu výhod, mezi které patří především:**

1. Vyšší komfort jízdy.
2. Snížení únavy jezdce.
3. Zvýšení bezpečnosti jízdy.
4. Lepší jízdní vlastnosti v terénu.
5. Snížení zdravotních rizik s ohledem na působící otřesy.

Z výše uvedených důvodů věříme ve smysluplnost a budoucí rozvoj celoodpružených (FSX) kol, a proto jsme již v roce 2011 přišli na trh s dvěma úplně novými karbonovými platformami celoodpružených rámu: A-RAY a ERA. Oba rámy využívají čtyřčepou konstrukci. Každý je samozřejmě koncipován samostatně a má své určité specifické zaměření.

**Oba rámy mají několik společných prvků:**

- Karbonový rám klasické trojúhelníkové koncepce s horní rámovou trubkou lehce prohnutou do oblouku, na kterou opticky navazuje prohnutá sedlová vzpěra.
- Nízký přední trojúhelník s velkým slopingem zajišťující tuhou a pevnou přední část rámu.
- Kónická hlavová trubka kompatibilní s rozšiřovaným sloupkem vidlice 1,5" tapered.
- Přímá, nepřerušovaná sedlová trubka o průměru 34,9 mm (sedlovka 31,6 mm) propojená se spodní rámovou trubkou dolním úchytem tlumiče, zaručuje maximální pevnost a tuhost rámu. Umožňuje také plně zasunutí dlouhé sedlovky při přepravě kola, ale i během jízdy.
- Masivní „uzel“ kolem kónické hlavové trubky se zvětšeným spodním ložiskem je zárukou pevnosti a tuhosti této rámové partie.
- Biaxiální profilace dolní rámové trubky pro vyšší pevnost předního trojúhelníku v exponovaných místech.
- Řetězová vzpěra maximální délky je na straně brzdy přímá a na straně řetězu asymetricky prohnutá, aby se vyhnula převodníkům a kontaktu s řetězem.
- Společně s vysoce dimenzovanou sedlovou vzpěrou a vahadlem vytvářejí čtyřčepový mechanismus s velice přesným a tuhým vedením zadního kola.
- Klasické uspořádání čtyřčepu je zárukou maximální funkčnosti pružení.
- Vedení lanek pro oba měniče horní rámovou trubkou.
- Nerezová „samolepka“ řetězové vzpěry proti odření při nechtěném spadnutí řetězu.
- Oba rámy budou nabízeny ve třech velikostech 17", 19" a 21".

**Nabídku celoodpružených modelů s karbonovým rámem doplňujeme pro rok 2012 o dvě duralové verze platformy A-RAY (modely 1.0 / 2.0) a jeden model platformy ERA (1.0).**



**AUTHOR A-RAY****Konstrukční prvky FSX rámové platformy A-RAY**

1. Maximálně odlehčená konstrukce rámu se zeslabovanými průřezy trubek ve stylu XC CONCEPT.
2. Čtyřčepový mechanismus se zdvihem zadního kola 100 mm.
3. Optimální geometrie pro styl jízdy XC.
4. Sedlová vzpěra neměnného průřezu s uchycením brzdového třmene typu International Standard (IS) z důvodu subtilnějšího vzhledu zadní stavby.
5. Zeslabované a profilované vahadlo pro maximální úsporu hmotnosti a odlehčený vzhled rámu.

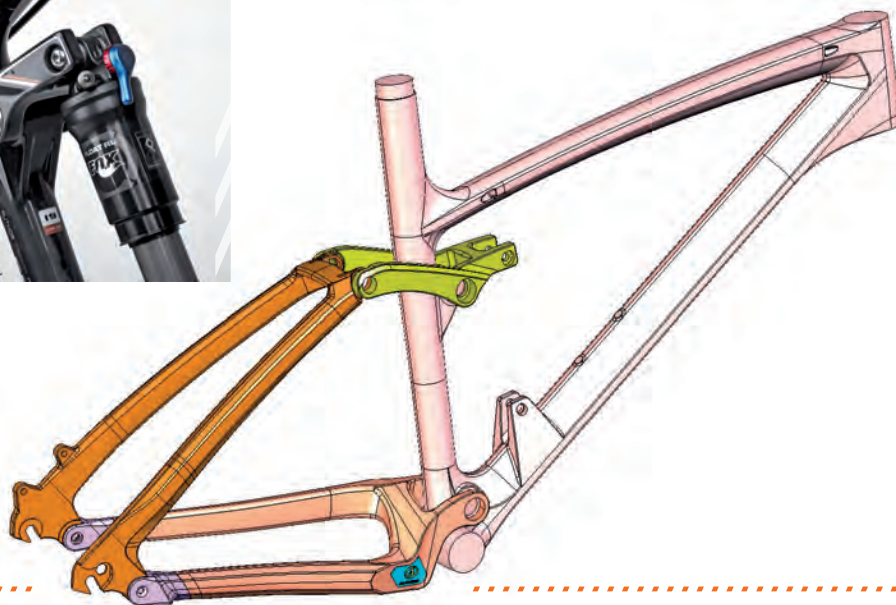



celoodpružená horská kola



## A-RAY 5.0

<b>rám</b>	AUTHOR Carbon monocoque, zdvih 100 mm	<b>pláště</b>	GEAX Barro Race Kevlar 26" x 2.00"
<b>zadní tlumič</b>	FOX Float RPL	<b>hmotnost</b>	11.1 Kg / 19"
<b>vidlice</b>	FOX 32 Float 100 Fit RL, zdvih 100 mm	<b>cena</b>	75.990,-
<b>převodník</b>	SHIMANO XT-10, 42-32-24 zubů	<p><small>pluhka carbon monocoque technology</small></p> <p><b>XC CONCEPT</b></p> <p>rámové technologie</p> <p><b>100</b> WHEEL TRAVEL</p> <p><b>ASYMMETRIC</b> CHAIN STAYS</p>	
<b>měníč</b>	SHIMANO XT		
<b>řazení</b>	SHIMANO XT, 30 rychlostí		
<b>brzdy</b>	SHIMANO XT		

celoodpružená  
horská kola

35

FSX



### A-RAY 4.0

<b>rám</b>	AUTHOR Carbon monocoque, zdvih 100 mm	<b>pláště</b>	GEAX Mezcal Kevlar 26" x 2.10"
<b>zadní tlumič</b>	ROCK SHOX Monarch RT3 White	<b>hmotnost</b>	12,1 Kg / 18"
<b>vidlice</b>	ROCK SHOX Recon Gold TK 15 Solo Air RL, zdvih 100 mm	<b>cena</b>	56.990,-
<b>převodník</b>	SRAM S1000, 44-33-22 zubů		
<b>měníč</b>	SRAM X7		
<b>řazení</b>	SRAM X7 Trigger, 30 rychlostí		
<b>brzdy</b>	AVID Elixir 7		

Autorská carbon monocoque technology

**XC CONCEPT**

**100** WHEEL TRAVEL

**ASYMMETRIC** CHAIN STAYS

rámové  
technologie





### A-RAY 3.0

<b>rám</b>	AUTHOR Carbon monocoque, zdvih 100 mm	<b>pláště</b>	GEAX Mezcal Kevlar 26" x 2.10"
<b>zadní tlumič</b>	SUNTOUR Epicon AM LORP	<b>hmotnost</b>	12,9 Kg / 19"
<b>vidlice</b>	RST F1RST Air 15 SPL, zdvih 100 mm	<b>cena</b>	45.890,-
<b>převodník</b>	SHIMANO M552-10, 42-32-24 zubů		
<b>měníč</b>	SHIMANO Deore		
<b>řazení</b>	SHIMANO Deore, 30 rychlostí		
<b>brzdy</b>	SHIMANO M446 / M505		

AUTHOR carbon monocoque Technology

XC CONCEPT

100 WHEEL TRAVEL

ASYMMETRIC

CHAIN STAYS

rámové  
technologie



celoodpružená horská kola



## A-RAY 2.0

<b>rám</b>	double butted dural 6061, zdvih 100 mm	<b>pláště</b>	GEAX Mezcal 26" x 2.10"
<b>zadní tlumič</b>	ROCK SHOX Monarch RT3	<b>hmotnost</b>	13,7 Kg / 19"
<b>vidlice</b>	ROCK SHOX Recon Gold TK 15 Solo Air RL, zdvih 100 mm	<b>cena</b>	39.990,-
<b>převodník</b>	SRAM S1000, 44-33-22 zubů		
<b>měníč</b>	SRAM X7		
<b>řazení</b>	SRAM X7 Trigger, 30 rychlostí		
<b>brzdy</b>	AVID Elixir 3		

ALLOY XC CONCEPT

rámové  
technologie

**100** WHEEL  
TRAVEL  
**ASYMMETRIC**  
CHAIR STAYS

celoodpružená horská kola



### A-RAY 1.0

<b>rám</b>	double butted dural 6061, zdvih 100 mm	<b>pláště</b>	GEAX Mezcal 26" x 2.10"
<b>zadní tlumič</b>	SUNTOUR Epicon AM LORP	<b>hmotnost</b>	14,3 Kg / 19"
<b>vidlice</b>	RST F1RST Air, zdvih 100 mm	<b>cena</b>	29.990,-
<b>převodník</b>	SHIMANO M590, 44-32-22 zubů		
<b>měníč</b>	SHIMANO Deore		
<b>řazení</b>	SHIMANO Deore, 27 rychlostí		
<b>brzdy</b>	TEKTRO Draco WH		

ALLOY XC CONCEPT

rámové  
technologie

**100** WHEEL  
TRAVEL  
**ASYMMETRIC**  
CHAIN STAYS

celoodpružená  
horská kola

39

FSX

NOISENHEADS



## AUTHOR ERA

### Konstrukční prvky FSX rámové platformy ERA

1. Celkově robustnější a pevnější karbonový rám s většími průřezy trubek ve stylu TRAIL CONCEPT.
2. Čtyřčepový mechanismus se zdvihem zadního kola 130 mm.
3. Univerzální „TRAIL“ geometrie optimální jak pro delší vyjíždky v náročnějším terénu, tak i možné použití pro XC maratony.
4. Masivnější, pevnější a tužší vahadlo opticky spojující sedlovou vzpěru a horní rámovou trubku.
5. Rozšiřující se sedlová vzpěra s integrovaným rozhraním úchytu brzdového těmene typu direct Post Mount (PM), připraveným standardně pro 7" kotouče, zajistí tuhost zadní stavby.
6. Vzepření spodního oka 190mm tlumiče přímo do středové spojky.

**TRAIL** kategorie celoodpružených kol je charakterizována lehce vyššími zdvihy 120 - 140 mm.

Tyto „univerzály“ nám svými zdvihy, geometrií, pohodlnějším posedem a komponentovým vybavením budou spolehlivými partnery v náročnějším terénu. Zároveň nám však svou hmotností a zamykacími jednotkami pružení dovolí absolvovat XC závod nebo maraton. Trail bike znamená kolo pro každou stezku (anglicky **trail**).





### ERA 3.0



<b>rám</b>	AUTHOR Carbon monoocoque, zdvih 130 mm	<b>pláště</b>	GEAX AKA Kevlar 26" x 2.20"
<b>zadní tlumič</b>	FOX Float RP23BV	<b>hmotnost</b>	12,2 Kg / 19"
<b>vidlice</b>	FOX 32 Float 140 Fit RL, zdvih 140 mm	<b>cena</b>	75.990,-
<b>převodník</b>	SHIMANO XT-10, 42-32-24 zubů		
<b>měníč</b>	SHIMANO XT		
<b>řazení</b>	SHIMANO XT, 30 rychlostí		
<b>brzdy</b>	SHIMANO XT		

rámové  
technologie

AUTHOR carbon monoocoque **TRAIL CONCEPT**  
**130** WHEEL TRAVEL  
**ASYMMETRIC**  
CHAIN STAYS

celoodpružená  
horská kola



celoodpružená horská kola



## ERA 2.0

<b>rám</b>	AUTHOR Carbon monocoque, zdvih 130 mm	<b>pláště</b>	GEAX AKA Kevlar 26" x 2.20"
<b>zadní tlumič</b>	SUNTOUR Epicon AM LORP	<b>hmotnost</b>	13,4 Kg / 19"
<b>vidlice</b>	RST Titan Air 15 SRL, zdvih 130 mm	<b>cena</b>	47.990,-
<b>převodník</b>	SRAM S1000, 44-33-22 zubů		
<b>měníč</b>	SRAM X7		
<b>řazení</b>	SRAM X7 Trigger, 30 rychlostí		
<b>brzdy</b>	AVID Elixir 5		

AUTHOR CARBON MONOCOQUE TECHNOLOGY  
**TRAIL CONCEPT**

rámové  
technologie

**130** WHEEL  
TRAVEL

**ASYMMETRIC**  
CHAIN STAYS





## ERA 1.0

<b>rám</b>	double butted dural 6061, zdvih 130 mm	<b>pláště</b>	GEAX AKA Kevlar 26" x 2.20"
<b>zadní tlumič</b>	SUNTOUR Epicon AM LORP	<b>hmotnost</b>	14,1 Kg / 19"
<b>vidlice</b>	RST Titan Air 15 SRL, zdvih 130 mm	<b>cena</b>	34.990,-
<b>převodník</b>	SRAM S1000, 44-33-22 zubů		
<b>měníč</b>	SRAM X7		
<b>řazení</b>	SRAM X7 Trigger, 30 rychlostí		
<b>brzdy</b>	AVID Elixir 3		

ALLOY TRAIL CONCEPT

rámové  
technologie

**130** WHEEL  
TRAVEL  
**ASYMMETRIC**  
CHAIN STAYS

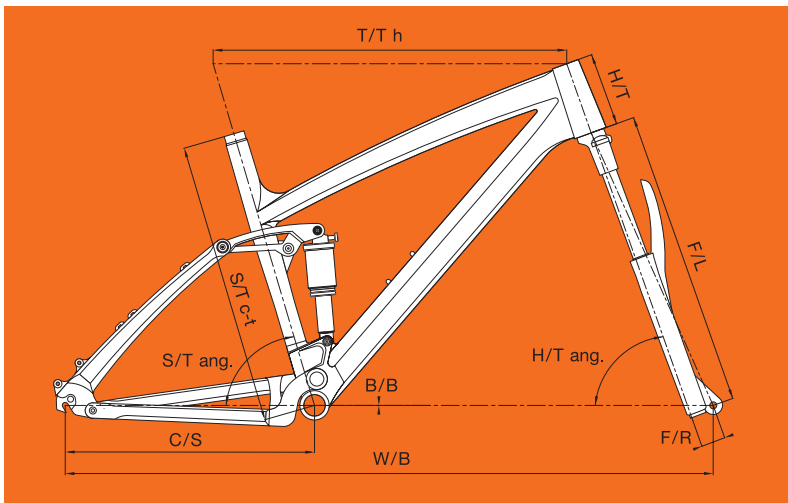

## geometrie rámu - FSX celoodpružená horská kola

	S/T c-t	T/T h	H/T	C/S	W/B	S/T ang.	H/T ang.	F/L	BB drop	F/R
<b>A-RAY 5.0**1.5° / A-RAY 4.0**1.5° / A-RAY 3.0**1.5°</b>										
17"	432	590	120	425	1080	73.5	71.0	480	10	39
19"	482	610	125	425	1100	73.5	71.0	480	10	39
21"	535	625	130	425	1115	73.5	71.0	480	10	39
<b>A-RAY 2.0**1.5° / A-RAY 1.0**1.5°</b>										
17"	432	590	120	425	1080	73.5	71.0	480	10	39
19"	485	610	125	425	1100	73.5	71.0	480	10	39
21"	535	625	130	425	1115	73.5	71.0	480	10	39
<b>ERA 3.0**1.5° / ERA 2.0**1.5°</b>										
17"	435	580	120	425	1085	73.5	70.0	505	0	38
19"	482	600	125	425	1105	73.5	70.0	505	0	38
21"	535	615	130	425	1120	73.5	70.0	505	0	38
<b>ERA 1.0**1.5°</b>										
17"	435	580	120	425	1085	73.5	70.0	505	0	38
19"	485	600	125	425	1105	73.5	70.0	505	0	38
21"	535	615	130	425	1120	73.5	70.0	505	0	38

\* c 1,5° - integrované hlavové složení 1,5° tapered

Doporučené velikosti rámu k výšce postavy naleznete u každého konkrétního modelu na našich internetových stránkách [www.author.cz](http://www.author.cz).

### Vysvětlivky:

#### S/T c-t

seat tube [center-top], délka sedlové trubky od středu středového složení po její vrchol

#### T/T h

top tube horizontal, horizontální délka horní rámové trubky

#### H/T

head tube, délka hlavové trubky

#### C/S

chain stay, délka řetězové vzpěry

#### W/B

wheel base, rozvor kol [osová vzdálenost os předního a zadního kola]

#### S/T ang.

seat tube angle, úhel mezi osou sedlové trubky a pomyslnou spojnicí osy předního a zadního kola

#### H/T ang.

head tube angle, úhel mezi osou hlavové trubky a pomyslnou spojnicí osy předního a zadního kola

#### F/L

fork length, délka vidlice, od spodní části hlavového složení po střed předního kola

#### B/B drop

bottom bracket drop, vzdálenost mezi pomyslnou spojnicí středů kol a středem středového složení, měřenou od středového složení

#### F/R

fork rake, vzdálenost mezi osou hlavové trubky a osou vidlice měřená ve středu předního kola, tzv. off set

MODEL	A-RAY 5.0	A-RAY 4.0	A-RAY 3.0	A-RAY 2.0	A-RAY 1.0	ERA 3.0	ERA 2.0	ERA 1.0	
<b>VELIKOST</b>	17", 19", 21"	17", 19", 21"	17", 19", 21"	17", 19", 21"	17", 19", 21"	17", 19", 21"	17", 19", 21"	17", 19", 21"	
<b>RÁM</b>	AUTHOR carbon monoocoque, vzduchový tlumič FOX Float RPL uzamykatelný 165 / 38 mm (zadní stavba 100 mm)	AUTHOR carbon monoocoque, vzduchový tlumič ROCK SHOX Monarch RT3 White uzamykatelný 165 / 38 mm (zadní stavba 100 mm)	AUTHOR carbon monoocoque, vzduchový tlumič SUNTOUR Epicam AM LORP uzamykatelný 165 / 38 mm (zadní stavba 100 mm)	double butted dural 6061, vzduchový tlumič ROCK SHOX Monarch RT3 uzamykatelný 165 / 38 mm (zadní stavba 100 mm)	double butted dural 6061, vzduchový tlumič SUNTOUR Epicam AM LORP uzamykatelný 165 / 38 mm (zadní stavba 100 mm)	double butted dural 6061, vzduchový tlumič FOX Float RP23BV uzamykatelný 190 / 50 mm (zadní stavba 130 mm)	AUTHOR carbon monoocoque, vzduchový tlumič SUNTOUR Epicam AM LORP uzamykatelný 190 / 50 mm (zadní stavba 130 mm)	AUTHOR carbon monoocoque, vzduchový tlumič SUNTOUR Epicam AM LORP uzamykatelný 190 / 50 mm (zadní stavba 130 mm)	double butted dural 6061, vzduchový tlumič SUNTOUR Epicam AM LORP uzamykatelný 190 / 50 mm (zadní stavba 130 mm)
<b>PŘEDNÍ VIDLICE</b>	FOX 32 Float 100 Fit RL vzduchová uzamykatelná 15 mm pevná osa 1.5" taper sloupek (100 mm)	ROCK SHOX Recon Gold TK 15 Solo Air RL vzduchová dlávkově uzamykatelná 15 mm pevná osa 1.5" taper sloupek (100 mm)	RST F1RST Air 15 SRL vzduchová dlávkově uzamykatelná 15 mm pevná osa 1.5" taper sloupek (100 mm)	ROCK SHOX Recon Gold TK 15 Solo Air RL vzduchová dlávkově uzamykatelná 15 mm pevná osa 1.5" taper sloupek (100 mm)	ROCK SHOX Recon Gold TK 15 Solo Air RL vzduchová dlávkově uzamykatelná 15 mm pevná osa 1.5" taper sloupek (100 mm)	RST F1RST Air vzduchová dlávkově uzamykatelná 15 mm pevná osa 1.5" taper sloupek (100 mm)	FOX 32 Float 140 Fit RL vzduchová uzamykatelná 15 mm pevná osa 1.5" taper sloupek (140 mm)	RST Titan Air 15 SRL vzduchová uzamykatelná 15 mm pevná osa 1.5" taper sloupek (130 mm)	RST Titan Air 15 SRL vzduchová uzamykatelná 15 mm pevná osa 1.5" taper sloupek (130 mm)
<b>HLAVOVÉ SLOŽENÍ</b>	FSA Orbit C-40 1.5" taper	FSA Orbit C-40 1.5" taper	FSA Orbit C-40 1.5" taper	FSA Orbit C-40 1.5" taper	FSA Orbit C-40 1.5" taper	FSA Orbit C-40 1.5" taper	FSA Orbit C-40 1.5" taper	FSA Orbit C-40 1.5" taper	
<b>PŘEVODNÍK</b>	SHIMANO XT-10 42-32-24 zubů 170 / 175 mm klíky	SRAM S100D 44-33-22 zubů 170 / 175 mm klíky	SHIMANO M552-10 42-32-24 zubů 170 / 175 mm klíky	SRAM S100D 44-33-22 zubů 170 / 175 mm klíky	SHIMANO M590 44-32-22 zubů 170 / 175 mm klíky	SHIMANO XT-10 42-32-24 zubů 170 / 175 mm klíky	SRAM S100D 44-33-22 zubů 170 / 175 mm klíky	SRAM S1000 44-33-22 zubů 170 / 175 mm klíky	
<b>STŘEDOVÉ SLOŽENÍ</b>	SHIMANO XT-10 BB unit	SRAM GXP	SHIMANO M552-10 BB unit	SRAM GXP	SHIMANO M590 BB unit	SHIMANO XT-10 BB unit	SRAM GXP	SRAM GXP	
<b>PŘESMYKAC</b>	SHIMANO XT (34.9)	SRAM X7 (34.9)	SHIMANO Deore (34.9)	SRAM X7 (34.9)	SHIMANO Alivio (34.9)	SHIMANO XT (34.9)	SRAM X7 (34.9)	SRAM X7 (34.9)	
<b>MĚNIČ</b>	SHIMANO XT	SRAM X7	SHIMANO Deore	SRAM X7	SHIMANO Deore	SHIMANO XT	SRAM X7	SRAM X7	
<b>ŘAZENÍ</b>	SHIMANO XT (30)	SRAM X7 Trigger (30)	SHIMANO Deore (30)	SRAM X7 Trigger (30)	SHIMANO Deore (27)	SHIMANO XT (30)	SRAM X7 Trigger (30)	SRAM X7 Trigger (30)	
<b>VÍCEKOLEČKO</b>	SHIMANO M771-10 11-36 (10)	SRAM PG-1050 12-36 (10)	SHIMANO HG-62-10 11-34 (10)	SRAM PG-1050 12-36 (10)	SHIMANO HG-50-9 11-34 (9)	SHIMANO M771-10 11-36 (10)	SRAM PG-1050 12-36 (10)	SRAM PG-1050 12-36 (10)	
<b>ŘETĚZ</b>	SHIMANO HG-74	SRAM PC-1031	SHIMANO HG-74	SRAM PC-1031	SHIMANO HG-53	SHIMANO HG-74	SRAM PC-1031	SRAM PC-1031	
<b>NÁBOJE</b>	SHIMANO XT Disc 15 mm přední pevná osa 32 děr	AUTHOR Helium / Xenon Disc 15 mm přední pevná osa 32 děr	AUTHOR Helium / Xenon Disc 15 mm přední pevná osa 32 děr	AUTHOR Helium / Xenon Disc 15 mm přední pevná osa 32 děr	AUTHOR Xenon Disc 32 děr	SHIMANO XT Disc 15 mm přední pevná osa 32 děr	AUTHOR Helium / Xenon Disc 15 mm přední pevná osa 32 děr	AUTHOR Helium / Xenon Disc 15 mm přední pevná osa 32 děr	
<b>BRZDY</b>	SHIMANO XT kotoučové hydraulické (6" kotouče)	AVID Elixir 7 kotoučové hydraulické (6" kotouče)	SHIMANO M446 kotoučové hydraulické (6" kotouče)	AVID Elixir 3 kotoučové hydraulické (6" kotouče)	TEKTRO Draco WH kotoučové hydraulické (6" kotouče)	SHIMANO XT kotoučové hydraulické (7" kotouče)	AVID Elixir 5 kotoučové hydraulické (7" kotouče)	AVID Elixir 3 kotoučové hydraulické (7" kotouče)	
<b>BRZDOVÉ PÁKY</b>	SHIMANO XT	AVID Elixir 7	SHIMANO M505	AVID Elixir 3	TEKTRO Draco WH	SHIMANO XT	AVID Elixir 5	AVID Elixir 3	
<b>ŘÁFKY</b>	AUTHOR Helium Pro 32 děr	AUTHOR Neon Pro 32 děr	AUTHOR Neon Pro 32 děr	AUTHOR Neon Pro 32 děr	AUTHOR Neon Pro 32 děr	AUTHOR Helium Pro 32 děr	AUTHOR Neon Pro 32 děr	AUTHOR Neon Pro 32 děr	
<b>PAPRSKY</b>	neroz ocel 2.0 mm černé double butted	neroz ocel 2.0 mm černé double butted	neroz ocel 2.0 mm černé	neroz ocel 2.0 mm černé	neroz ocel 2.0 mm černé	neroz ocel 2.2 mm černé double butted	neroz ocel 2.2 mm černé double butted	neroz ocel 2.2 mm černé double butted	
<b>PLÁŠTĚ</b>	GEAX Barro Race Kevlar 26" x 2.00"	GEAX Mezcal Kevlar 26" x 2.10"	GEAX Mezcal Kevlar 26" x 2.10"	GEAX Mezcal 26" x 2.10"	GEAX Mezcal 26" x 2.10"	GEAX AKA Kevlar 26" x 2.20"	GEAX AKA Kevlar 26" x 2.20"	GEAX AKA Kevlar 26" x 2.20"	
<b>PEDÁLY</b>	SHIMANO M540 něšlapné	SHIMANO M520	SHIMANO M520 něšlapné	SHIMANO M520 něšlapné	SHIMANO M520 něšlapné	SHIMANO M540 něšlapné	SHIMANO M520 něšlapné	SHIMANO M520 něšlapné	
<b>ŘÍDÍTKA</b>	EASTON EC90 carbon 20 mm 635 mm	EASTON EA70 20 mm 685 mm	EASTON EA30 20 mm 685 mm	EASTON EA30 20 mm 685 mm	EASTON EA30 20 mm 685 mm	EASTON EC70 carbon 20 mm 685 mm	EASTON EA30 20 mm 685 mm	EASTON EA30 20 mm 685 mm	
<b>GRIPY</b>	AUTHOR GripLock	AUTHOR GripLock	AUTHOR GripLock	AUTHOR GripLock	AUTHOR GripLock	AUTHOR GripLock	AUTHOR GripLock	AUTHOR GripLock	
<b>PŘEDSTAVEC</b>	EASTON EA90	EASTON EA70	EASTON EA30	EASTON EA30	EASTON EA30	EASTON EA90	EASTON EA30	EASTON EA30	
<b>SEDOVKVA</b>	EASTON EC 70 Zero carbon (31.6)	AUTHOR carbon (31.6)	EASTON EA30 (31.6)	EASTON EA30 (31.6)	EASTON EA30 (31.6)	EASTON EC 70 Zero carbon (31.6)	EASTON EA 30 (31.6)	EASTON EA 30 (31.6)	
<b>OBJÍMKA</b>	AUTHOR (34.9)	AUTHOR (34.9)	AUTHOR (34.9)	AUTHOR (34.9)	AUTHOR (34.9)	AUTHOR (34.9)	AUTHOR (34.9)	AUTHOR (34.9)	
<b>PODSEDOVÝ ŠROUB</b>	AUTHOR dural RU	AUTHOR dural RU	AUTHOR dural RU	AUTHOR dural RU	AUTHOR dural RU	AUTHOR dural RU	AUTHOR dural RU	AUTHOR dural RU	
<b>SEDOLO</b>	FIZIK Tundra II kium	RITCHEY WCS Contrail	RITCHEY Comp Marathon V2	RITCHEY Comp Marathon V2	RITCHEY Comp Marathon V2	FIZIK Gobi XM	FIZIK Nisene III	FIZIK Nisene III	
<b>POČET RYCHLOSTÍ</b>	30	30	30	30	27	30	30	30	
<b>HMOTNOST</b>	11.1 Kg / 19"	12.1 Kg / 19"	12.9 Kg / 19"	13.7 Kg / 19"	14.3 Kg / 19"	12.2 Kg / 19"	13.4 Kg / 19"	14.1 Kg / 19"	



29" HORSKÁ KOLA

# MTB 29"



29" horská kola



## AUTHOR KARBON MTB 29"

Již pro kolekci roku 2011 jsme vytvořili nový karbonový rám, tzv. „hard tail“, designovaný specificky pro 29" kola. Je vyroben technologií **AUTHOR MONOCOQUE CARBON TECHNOLOGY**. Jedná se o spojení předního trojúhelníku s řetězovou a sedlovou vřpěrou do jednoho kusu skořepinové konstrukce rámu.

### Konstrukční prvky rámu REVOLT 29

1. Rozhraní úchyty brzdového třmene typu Direct Post Mount (PM) na levé řetězové vřpěře připravené pro 7" kotouč.
2. Kónická hlavová trubka kompatibilní s rozšiřovaným sloupkem vidlice 1,5" tapered.
3. Vnitřní vedení lanek (nerušící design na rámu) pro oba měniče vedené horní rámovou trubkou.
4. Zadní řetězová vřpěra, která je na pravé vnější straně zužovaná a je tedy schopna pojmout 30 i 20 rychlostí (prostor pro dvoj, resp. trojřevodníky).
5. Středová spojka široká 73 mm představuje nastávající standard a navýšení tuhosti středové spojky.
6. Nerezové „samolepky“ chránící řetězovou vřpěru a dolní rámovou trubku proti odření karbonového rámu při nechtěném spadnutí řetězu z převodníků.
7. Vedení hadice zadní brzdy nejkratší možnou cestou k brzdovému třmenu.
8. Otvory v můstcích sedlové řetězové vřpěry a závit v patce rámu pro vřpěry blatníků.

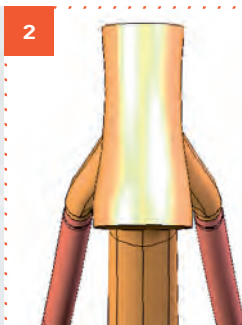

### AUTHOR KARBON MTB 29"

#### Výhody rozšiřovaného sloupku vidlice 1,5" tapered:

1. Rovnoměrnější rozložení ohybového namáhání v rozšiřovaném sloupku vidlice.
2. Nižší hmotnost sloupku (o 20-30 g) oproti 1,5", resp. 1 1/8".
3. Větší průměr sloupku v místě vetknutí (tedy v rovině horní plochy korunky vidlice), kde působí maximální ohybový moment od brzdě síly.



#### Profilačně vychází rám z pevnostně tuhostních požadavků na jeho konstrukci:

1. Zužovaná horní rámová trubka ve spoji se sedlovou trubkou pro navýšení pohodlí.
2. Profilačně vysoké a přímé nohy řetězové vzpěry pro maximální tuhost zadní stavby.
3. Masivní oblast středové spojky pro okamžitý přenos energie z pedálu do pohybu zadního kola vpřed.
4. Rovné nohy sedlové vzpěry pro navýšení tuhosti a minimalizaci bočního krutu.
5. Biaxiální dolní rámová trubka pro navýšení pevnosti rámu v exponovaných místech.

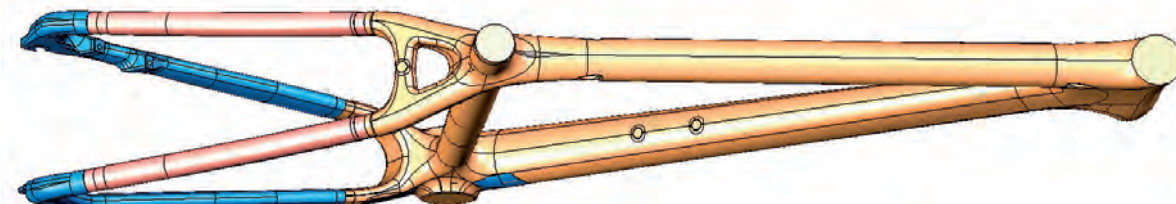



Model REVOLT 29 bude nabízen ve 3 velikostech (17, 19 a 21").



29" horská kola



### REVOLT 29

<b>rám</b>	AUTHOR Carbon monoque	<b>pláště</b>	RITCHEY Pro Shield Kevlar 29" x 2.10"
<b>vidlice</b>	ROCK SHOX Recon Gold TK 29, zdvih 80 mm	<b>hmotnost</b>	12,2 Kg / 19"
<b>převodník</b>	SHIMANO M552-10, 42-32-24 zubů	<b>cena</b>	43.990,-
<b>měníč</b>	SHIMANO XT		
<b>řazení</b>	SHIMANO SLX, 30 rychlostí	<b>rámové technologie</b>	 
<b>brzdy</b>	SHIMANO M575		



29" horská kola

49

MTB 29"





### INSTINCT 29

<b>rám</b>	triple butted dural 6061	<b>pláště</b>	RITCHEY Comp Shield 29" x 2.10"
<b>vidlice</b>	RST 29 F1RST Air, zdvih 80 mm	<b>hmotnost</b>	12,9 Kg / 19"
<b>převodník</b>	SHIMANO M552-10, 42-32-24 zubů	<b>cena</b>	26.990,-
<b>měníč</b>	SHIMANO SLX		
<b>řazení</b>	SHIMANO SLX, 3D rychlosti	<b>rámové technologie</b>	
<b>brzdy</b>	SHIMANO M446 / M505		



### TRACTION 29

<b>rám</b>	double butted dural 6061	<b>pláště</b>	RITCHEY Comp Shield 29" x 2.10"
<b>vidlice</b>	RST 29 F1RST Air, zdvih 80 mm	<b>hmotnost</b>	13,3 Kg / 19"
<b>převodník</b>	FSA Gamma Drive MegaExo, 44-32-22 zubů	<b>cena</b>	21.990,-
<b>měníč</b>	SHIMANO Deore	rámové technologie  	
<b>řazení</b>	SHIMANO Deore, 27 rychlostí		
<b>brzdy</b>	TEKTRD Draco WH		



# 29" horská kola



## DEXTER 29

<b>rám</b>	dural 6061	<b>pláště</b>	RITCHEY Comp Shield 29" x 2,10"
<b>vidlice</b>	RST Blaze 29 TrnL, zdvih 80 mm	<b>hmotnost</b>	14,9 Kg / 19"
<b>převodník</b>	SUNTOUR XCR-V3, 44-32-22 zubů	<b>cena</b>	15.990,-
<b>měníč</b>	SHIMANO Alivio		
<b>řazení</b>	SHIMANO Alivio, 27 rychlostí	<b>rámové technologie</b>	BTP BUTTAL TUBE PROFILE 
<b>brzdy</b>	TEKTRO Draco		<b>34.9</b> oversize seat tube 

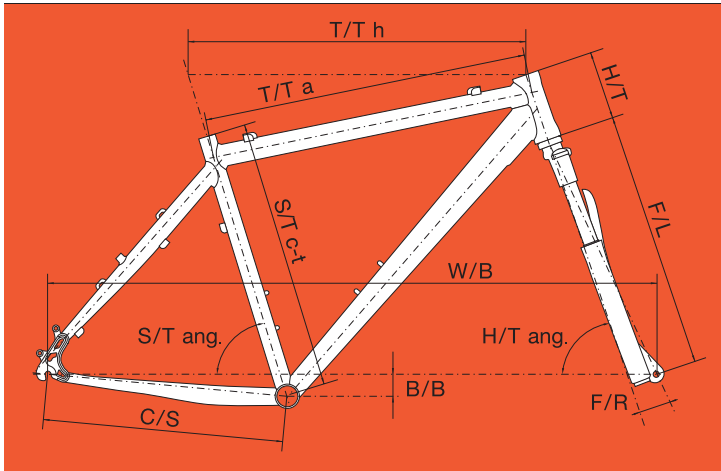

## geometrie rámu – 29" horská kola

	S/T c-t	T/T h	T/T a	H/T	C/S	W/B	S/T ang.	H/T ang.	F/L	BB drop	F/R
<b>REVOLT 29</b> * t 1,5"											
17"	432	606	584	115	450	1112	73,0	70,0	490	58	42
19"	482	630	604	120	450	1130	73,0	70,5	490	58	42
21"	535	651	625	125	450	1146	72,5	70,5	490	58	42
<b>INSTINCT 29* / TRACTION 29* / DEXTER 29*</b>											
17"	432	606	584	115	450	1112	73,0	70,0	490	58	42
19"	483	630	605	120	450	1131	73,0	70,5	490	58	42
21"	535	651	625	125	450	1146	72,5	70,5	490	58	42

\* t 1-1/8" semiintegrované hlavové složení 50 mm

\* t 1,5" - integrované hlavové složení 1,5" tapered

Doporučené velikosti rámu k výšce postavy naleznete u každého konkrétního modelu na našich internetových stránkách [www.author.cz](http://www.author.cz).

### Vysvětlivky:

- S/T c-t** - seat tube angle, délka sedlové trubky od středu středového složení po její vrchol
- T/T h** - top tube horizontal, horizontální délka horní rámové trubky
- T/T a** - top tube actual, skutečná délka horní rámové trubky
- H/T** - head tube, délka hlavové trubky
- C/S** - chain stay, délka řetězové vzpěry
- W/B** - wheel base, rozvor kol (osová vzdálenost os předního a zadního kola)
- S/T ang.** - seat tube angle, úhel mezi osou sedlové trubky a pomyslnou spojnicí osy předního a zadního kola
- H/T ang.** - head tube angle, úhel mezi osou hlavové trubky a pomyslnou spojnicí osy předního a zadního kola
- F/L** - fork length, délka vidlice, od spodní části hlavového složení po střed předního kola
- B/B drop** - bottom bracket drop, vzdálenost mezi pomyslnou spojnicí středů kol a středu středového složení, měřenou od středového složení
- F/R** - fork rake, vzdálenost mezi osou hlavové trubky a osou vidlice měřená ve středu předního kola, tzv. off set

MODEL	REVOLT 29	INSTINCT 29	TRACTION 29	DEXTER 29
<b>VELIKOST</b>	17", 19", 21"	17", 19", 21"	17", 19", 21"	17", 19", 21"
<b>RÁM</b>	AUTHOR carbon monocoque 29"	triple butted dural 6061 29"	double butted dural 6061 29"	dural 6061 29"
<b>PŘEDNÍ VIDLICE</b>	ROCK SHOX Recon Gold TK 29 vzduchová dříčková uzamykatelná 20 mm pevná osa 1.5" tapered sloupek (80 mm)	RST 29 F1RST Air vzduchová uzamykatelná (80 mm)	RST 29 F1RST Air vzduchová uzamykatelná (80 mm)	RST Blaze 29 TrL olejová uzamykatelná (80 mm)
<b>HLAVOVÉ SLOŽENÍ</b>	FSA Orbit C-40 1.5" tapered	AUTHOR Integrated 1-1/8"	AUTHOR Integrated 1-1/8"	FSA Integrated 1-1/8"
<b>PŘEVODNÍK</b>	SHIMANO M552-10 42-32-24 zubů 170 / 175 mm klíky	SHIMANO M552-10 42-32-24 zubů 170 / 175 mm klíky	FSA Gamma Drive MegaExo 44-32-22 zubů 170 / 175 mm klíky	SUNTOUR XCR-V3-T414 44-32-22 zubů 170 / 175 mm klíky
<b>STŘEDOVÉ SLOŽENÍ</b>	SHIMANO M552-10 BB unit	SHIMANO M552-10 BB unit	FSA MegaExo BB unit	SUNTOUR XCM zapouzdřené
<b>PŘESMYKAČ</b>	SHIMANO SLX (34.9)	SHIMANO SLX (34.9)	SHIMANO Alivio (34.9)	SHIMANO Acera (34.9)
<b>MĚNIČ</b>	SHIMANO XT	SHIMANO SLX	SHIMANO Deore	SHIMANO Alivio
<b>RAZENÍ</b>	SHIMANO SLX (30)	SHIMANO SLX (30)	SHIMANO Deore (27)	SHIMANO Alivio (27)
<b>VÍCEKOLEČKO</b>	SHIMANO HG-81-10 11-36 (10)	SHIMANO HG-81-10 11-36 (10)	SHIMANO HG-50-9 11-34 (9)	SHIMANO HG-30-9 11-32 (9)
<b>ŘETĚZ</b>	SHIMANO HG-74	SHIMANO HG-74	SHIMANO HG-53	SHIMANO HG-53
<b>NÁBOJE</b>	AUTHOR Xenon Disc 20 mm přední pevná osa 32 děr	AUTHOR Xenon Disc 32 děr	AUTHOR Xenon Disc 32 děr	QUANJO Disc 32 děr
<b>BRZDY</b>	SHIMANO M575 kotoučové hydraulické (7" kotouče)	SHIMANO M446 kotoučové hydraulické (7" kotouče)	TEKTRO Draco WH kotoučové hydraulické (7" kotouče)	TEKTRO Draco kotoučové hydraulické (7" kotouče)
<b>BRZDOVÉ PÁKY</b>	SHIMANO M575	SHIMANO M505	TEKTRO Draco WH	TEKTRO Draco
<b>ŘÁFKY</b>	AUTHOR Helium Pro 29 32 děr	AUTHOR Neon Pro 29 32 děr	AUTHOR Neon Pro 29 32 děr	AUTHOR Neon Pro 29 32 děr
<b>PAPRSKY</b>	nerez ocel 2.0 mm černé	nerez ocel 2.0 mm černé	nerez ocel 2.0 mm černé	ocel černé
<b>PLÁŠTĚ</b>	RITCHEY Pro Shield Kevlar 29" x 2.10"	RITCHEY Comp Shield 29" x 2.10"	RITCHEY Comp Shield 29" x 2.10"	RITCHEY Comp Shield 29" x 2.10"
<b>PEDÁLY</b>	SHIMANO M520 nšlápné	SHIMANO M520 nšlápné	AUTHOR dural	AUTHOR dural / plast
<b>ŘÍDÍTKA</b>	EASTON EA70 0 mm 685 mm	AUTHOR 0 mm 660 / 680 mm	AUTHOR 15 mm 660 / 680 mm	KALLYD 15 mm 660 / 680 mm
<b>GRIPY</b>	AUTHOR GripLock	AUTHOR GripLock	AUTHOR GripLock	AUTHOR tvrzená pěna
<b>PŘEDSTAVEC</b>	EASTON EA90	AUTHOR dural	AUTHOR dural	KALLYD dural
<b>SEDOVKVA</b>	EASTON EA 70 Zero (31.6)	AUTHOR dural (31.6)	AUTHOR dural (31.6)	KALLYD dural (31.6)
<b>OBJÍMKY</b>	AUTHOR (34.9)	AUTHOR (34.9)	AUTHOR (34.9)	AUTHOR (34.9)
<b>PODSEDOVKA ŠROUB</b>	AUTHOR dural RU	AUTHOR dural RU	AUTHOR dural RU	AUTHOR dural RU
<b>SEDLA</b>	FIZIK Gobi XM	RITCHEY Comp Marathon V2	AUTHOR Navigator	AUTHOR Mega Top
<b>POČET RYCHLOSTÍ</b>	30	30	27	27
<b>HMOTNOST</b>	12,2 Kg / 19"	12,9 Kg / 19"	13,3 Kg / 19"	14,9 Kg / 19"



# MTB





## AUTHOR KARBON MTB 26"

V roce 2012 jsme rozšířili použití 26" rámové platformy 2. generace o model SECTOR. Identické rámy tedy najdete u modelů MAGNUM, INTROVERT, MASTER, REVOLT a MODUS. Jedná se o jeden rám ve stejné geometrii, profilaci a designu, nicméně ve třech různých kvalitativních úrovních karbonu: A, B a C.

Rám je vyroben technologií **AUTHOR MONOCOQUE CARBON TECHNOLOGY**. Jedná se o spojení předního trojúhelníku s řetězovou a sedlovou vzpěrou do jednoho kusu skořepinové konstrukce rámu.

Pro další navýšení tuhosti a pevnosti rámu je hlavová trubka rámu kompatibilní s tzv. **1,5" tapered** rozšiřovaným sloupkem vidlice. Modely MAGNUM a MASTER používají středové pouzdro standardu **Press Fit (PF) BB30**.

### Výhody rozšiřovaného sloupku vidlice 1,5" tapered:

1. Rovnoměrnější rozložení ohybového namáhání v rozšiřovaném sloupku vidlice.
2. Nižší hmotnost sloupku (o 20-30g) oproti 1,5", resp. 1 1/8".
3. Větší průměr sloupku v místě vetknutí (tedy v rovině horní plochy korunky vidlice), kde působí maximální ohybový moment od brzdné síly.



### Výhody středového složení standardu PF BB30:

1. Snižuje hmotnost klik a převodníků o 20 - 80 g.
2. Umožňuje použití větších ložisek, která jsou uschována v duralových miskách nalisovaných přímo do středové spojky rámu.
3. Větší ložiska PF BB30 jsou schopna snášet větší namáhání a mají tím i vyšší životnost.
4. Díky umístění kvalitně zapouzdrěných ložisek dovnitř rámu nejsou tolik vystavena možnosti znečištění jako externě uložená ložiska (Unit BB, MegaExo, GXP).
5. Možnost většího zakřivení klik dává více prostoru pro kotníky jezdce (tzv. Q faktor).
6. Jako standard jsou používána keramická ložiska, která se méně zahřívají a jsou trvanlivější.



Nově jsme také do rámu integrovali nerezové „samolepky“ chránící dolní trubku a řetězovou vzpěru proti odření karbonového rámu při nechtěném spadnutí řetězu z převodníků. Stejně tak jsme museli redukovat pravou řetězovou vzpěru, která je na vnější straně zužovaná a tedy schopná pojmout 30 i 20 rychlostí (prostor pro dvoj, resp. trojpřevodníky).



**MOUNTAIN  
BIKES**  
horská kola





**MAGNUM**

<b>rám</b>	AUTHOR Carbon monoocoque	<b>zapletená kola</b>	DT Swiss XR 1450
<b>vidlice</b>	DT SWISS XRC 100, karbon, zdvih 100 mm	<b>pláště</b>	GEAX AKA Pluma Kevlar 26" x 1.80"
<b>převodník</b>	SRAM XX, 42-28 zubů	<b>hmotnost</b>	8,3 Kg / 19"
<b>měníč</b>	SRAM XX	<b>cena</b>	105.990,-
<b>řazení</b>	SRAM XX, 20 rychlostí	<b>rámové technologie</b>	 
<b>brzdy</b>	AVID Elixir XX		



## INTROVERT

<b>rám</b>	AUTHOR Carbon mono-coque	<b>zapletená kola</b>	MAVIC Cross Max SLR Disc
<b>vidlice</b>	FOX 32 Float 100 Fit Remote, zdvih 100 mm	<b>pláště</b>	GEAX Barro Race Kevlar 26" x 2.00"
<b>převodník</b>	SHIMANO XTR, 44-30 zubů	<b>hmotnost</b>	9,1 Kg / 19"
<b>měníč</b>	SHIMANO XTR	<b>cena</b>	99.990,-
<b>řazení</b>	SHIMANO XTR, 20 rychlostí	<b>rámové technologie</b>	 
<b>brzdy</b>	SHIMANO XTR		



**MOUNTAIN  
BIKES**  
horská kola



**SECTOR**

<b>rám</b>	AUTHOR Carbon monocoque	<b>pláště</b>	GEAX Barro Race Kevlar 26" x 2.00"
<b>vidlice</b>	FOX 32 Float 100 Fit-RL, zdvih 100 mm	<b>hmotnost</b>	10,4 Kg / 19"
<b>převodník</b>	SHIMANO XT-10, 42-32-24 zubů	<b>cena</b>	53.990,-
<b>měníč</b>	SHIMANO XT		
<b>řazení</b>	SHIMANO XT, 30 rychlostí		
<b>brzdy</b>	SHIMANO XT		



rámové  
technologie



**COMFORT STAYS**



## MASTER

<b>rám</b>	AUTHOR Carbon monocoque	<b>pláště</b>	GEAX Barro Race Kevlar 26" x 2.00"
<b>vidlice</b>	ROCK SHOX SID RLT, zdvih 100 mm	<b>hmotnost</b>	10,0 Kg / 19"
<b>převodník</b>	SRAM S1400, 42-28 zubů	<b>cena</b>	52.990,-
<b>měníč</b>	SRAM X9		
<b>řazení</b>	SRAM X9 Trigger, 20 rychlostí	<b>rámové technologie</b>	 
<b>brzdy</b>	AVID Elixir 7		

**MOUNTAIN  
BIKES**  
horská kola



**REVOLT**

<b>rám</b>	AUTHOR Carbon monoocoque	<b>pláště</b>	GEAX Barro Race Kevlar 26" x 2.00"
<b>vidlice</b>	ROCK SHOX Recon Gold TK 15 Solo Air RL, zdvih 100 mm	<b>hmotnost</b>	11,2 Kg / 19"
<b>převodník</b>	SHIMANO M552-10, 42-32-24 zubů	<b>cena</b>	39.990,-
<b>měníč</b>	SHIMANO XT		
<b>řazení</b>	SHIMANO SLX, 30 rychlostí		
<b>brzdy</b>	SHIMANO M575		

rámové  
technologie



COMFORT STAYS





**MODUS**

<b>rám</b>	AUTHOR Carbon monocoque	<b>pláště</b>	GEAX Mezcal Kevlar 26" x 2.10"
<b>vidlice</b>	RST F1RST Air SLR, zdvih 100 mm	<b>hmotnost</b>	12,2 Kg / 19"
<b>převodník</b>	SHIMANO M431, 44-32-22 zubů	<b>cena</b>	29.990,-
<b>měníč</b>	SHIMANO Deore		
<b>řazení</b>	SHIMANO Deore, 27 rychlostí		
<b>brzdy</b>	TEKTRO Draco WH		



rámové  
technologie



**MOUNTAIN  
BIKES**  
horská kola





**EGOIST**

<b>rám</b>	triple butted dural 6069	<b>pláště</b>	GEAX Barro Race Kevlar 26" x 2.00"
<b>vidlice</b>	FOX 32 Float 100 Fit RL, zdvih 100 mm	<b>hmotnost</b>	10,8 Kg / 19"
<b>převodník</b>	SHIMANO XT-10, 42-32-24 zubů	<b>cena</b>	41.990,-
<b>měníč</b>	SHIMANO XT		
<b>řazení</b>	SHIMANO XT, 30 rychlostí	<b>rámové technologie</b>	 
<b>brzdy</b>	SHIMANO XT		



**VISION**

<b>rám</b>	triple butted dural 6069	<b>pláště</b>	GEAX Mezcal Kevlar 26" x 2.10"
<b>vidlice</b>	ROCK SHOX Recon Gold TK 15 Solo Air, zdvih 100 mm	<b>hmotnost</b>	11,8 Kg / 19"
<b>převodník</b>	SHIMANO M552-10, 42-32-24 zubů	<b>cena</b>	29.990,-
<b>měníč</b>	SHIMANO XT	<b>rámové technologie</b>  	
<b>řazení</b>	SHIMANO XT, 30 rychlostí		
<b>brzdy</b>	SHIMANO 575		





# MOUNTAIN BIKES

horská kola





## INSTINCT

<b>rám</b>	triple butted dural 6061	<b>pláště</b>	AUTHOR Trail Master 26" x 2.00"
<b>vidlice</b>	RST F1RST Air, zdvih 100 mm	<b>hmotnost</b>	12,2 Kg / 19"
<b>převodník</b>	SHIMANO M552-10, 42-32-24 zubů	<b>cena</b>	25.990,-
<b>měníč</b>	SHIMANO SLX		
<b>řazení</b>	SHIMANO SLX, 30 rychlostí	<b>rámové technologie</b>	
<b>brzdy</b>	SHIMANO M446 / M505		





## CONTEXT

<b>rám</b>	triple butted dural 6061	<b>pláště</b>	AUTHOR Trail Master 26" x 2.00"
<b>vidlice</b>	RST Omega TnL, zdvih 100 mm	<b>hmotnost</b>	12,8 Kg / 19"
<b>převodník</b>	SHIMANO M552-10, 42-32-24 zubů	<b>cena</b>	21.990,-
<b>měníč</b>	SHIMANO Deore	<b>rámové technologie</b> 	
<b>řazení</b>	SHIMANO Deore, 30 rychlostí		
<b>brzdy</b>	TEKTRO Draco WH		





## TRACTION

<b>rám</b>	double butted dural 6061	<b>pláště</b>	AUTHOR Trail Master 26" x 2.00"
<b>vidlice</b>	RST Blaze TrL, zdvih 100 mm	<b>hmotnost</b>	13,4 Kg / 19"
<b>převodník</b>	SHIMANO M431, 44-32-22 zubů	<b>cena</b>	19.990,-
<b>měníč</b>	SHIMANO Deore	rámové technologie	 
<b>řazení</b>	SHIMANO Deore, 27 rychlostí		
<b>brzdy</b>	TEKTRO Draco WH		





## KINETIC

<b>rám</b>	double butted dural 6061	<b>pláště</b>	AUTHOR Trail Master 26" x 2.00"
<b>vidlice</b>	RST Gila TrL, zdvih 100 mm	<b>hmotnost</b>	12,9 Kg / 19"
<b>převodník</b>	SUNTOUR XCR-V3, 44-32-22 zubů	<b>cena</b>	14.590,-
<b>měníč</b>	SHIMANO Alivio	rámové technologie	 
<b>řazení</b>	SHIMANO Alivio, 27 rychlostí		
<b>brzdy</b>	TEKTRO M530		







**SPIRIT**

<b>rám</b>	dural 6061	<b>pláště</b>	AUTHOR Trail Master 26" x 2.00"
<b>vidlice</b>	RST F1RST Air, zdvih 100 mm	<b>hmotnost</b>	13.2 Kg / 19"
<b>převodník</b>	SUNTOUR XCR-V3, 44-32-22 zubů	<b>cena</b>	16.990,-
<b>měníč</b>	SHIMANO Alivio		
<b>řazení</b>	SHIMANO Alivio, 27 rychlostí	<b>rámové technologie</b>	
<b>brzdy</b>	TEKTRO Draco		





## DEXTER

<b>rám</b>	dural 6061	<b>pláště</b>	AUTHOR Trail Master 26" x 2.00"
<b>vidlice</b>	RST Blaze TrL, zdvih 100 mm	<b>hmotnost</b>	13,9 Kg / 19"
<b>převodník</b>	SUNTOUR XCR-V3, 44-32-22 zubů	<b>cena</b>	14.990,-
<b>měníč</b>	SHIMANO Alivio	<b>rámové technologie</b>  	
<b>řazení</b>	SHIMANO Alivio, 27 rychlostí		
<b>brzdy</b>	TEKTRO Draco		







## MYSTIC

<b>rám</b>	dural 6061	<b>pláště</b>	AUTHOR Spanker 26" x 1.95"
<b>vidlice</b>	RST Gila ML, zdvih 100 mm	<b>hmotnost</b>	14,3 Kg / 19"
<b>převodník</b>	SUNTOUR XCT-V2, 42-32-22 zubů	<b>cena</b>	12.590,-
<b>měníč</b>	SHIMANO Acera	rámové technologie  	
<b>řazení</b>	SHIMANO Acera, 24 rychlostí		
<b>brzdy</b>	TEKTRO Draco		







## BASIC

<b>rám</b>	dural 6061	<b>pláště</b>	AUTHOR Trail Master 26" x 2.00"
<b>vidlice</b>	RST Gila TrL, zdvih 100 mm	<b>hmotnost</b>	13,3 Kg / 19"
<b>převodník</b>	SUNTOUR XCR-V3, 44-32-22 zubů	<b>cena</b>	12.590,-
<b>měníč</b>	SHIMANO Alivio	rámové technologie  	
<b>řazení</b>	SHIMANO Acera, 27 rychlostí		
<b>brzdy</b>	TEKTRO B37AL		





## SOLUTION

<b>rám</b>	dural 6061	<b>pláště</b>	AUTHOR Spanker 26" x 1.95"
<b>vidlice</b>	RST Gila ML, zdvih 100 mm	<b>hmotnost</b>	13,7 Kg / 19"
<b>převodník</b>	SUNTOUR XCT-V2, 42-32-22 zubů	<b>cena</b>	10.590,-
<b>měníč</b>	SHIMANO Acera	rámové technologie  	
<b>řazení</b>	SHIMANO Altus, 24 rychlostí		
<b>brzdy</b>	TEKTRO B37AL		





## QUANTA

<b>rám</b>	dural 6061	<b>pláště</b>	AUTHOR Spanker 26" x 1.95"
<b>vidlice</b>	RST Capa T, zdvih 80 mm	<b>hmotnost</b>	13,7 Kg / 18"
<b>převodník</b>	SUNTOUR XCT-V2, 42-32-22 zubů	<b>cena</b>	9.990,-
<b>měníč</b>	SHIMANO Acera	rámové technologie  	
<b>řazení</b>	SHIMANO Altus, 24 rychlostí		
<b>brzdy</b>	TEKTRO 837AL		





## IMPULSE

<b>rám</b>	dural 6061	<b>pláště</b>	AUTHOR Spanker 26" x 1.95"
<b>vidlice</b>	RST Capa T, zdvih 80 mm	<b>hmotnost</b>	13,6 Kg / 19"
<b>převodník</b>	PROVHEEL, 48-38-28 zubů	<b>cena</b>	8.990,-
<b>měníč</b>	SHIMANO TX35	rámové technologie  	
<b>řazení</b>	SHIMANO Altus, 21 rychlostí		
<b>brzdy</b>	TEKTRO 837AL		

# MOUNTAIN BIKES horská kola





## PROFILE

<b>rám</b>	dural 6061	<b>pláště</b>	AUTHOR Spanker 26" x 1.95"
<b>vidlice</b>	RST Capa T, zdvih 80 mm	<b>hmotnost</b>	13,7 Kg / 19"
<b>převodník</b>	PROWHEEL, 48-38-28 zubů	<b>cena</b>	7.990,-
<b>měníč</b>	SHIMANO TX35	<b>rámové technologie</b>  	
<b>řazení</b>	SHIMANO Revoshift, 21 rychlostí		
<b>brzdy</b>	TEKTRO B37AL		



## SPECTRA

<b>rám</b>	dural 6061	<b>pláště</b>	AUTHOR Spanker 26" x 1.95"
<b>vidlice</b>	hi-ten	<b>hmotnost</b>	12,8 Kg / 18"
<b>převodník</b>	PROWHEEL, 48-38-28 zubů	<b>cena</b>	7.590,-
<b>měníč</b>	SHIMANO TX35	<b>rámové technologie</b>  	
<b>řazení</b>	SHIMANO Revoshift, 21 rychlostí		
<b>brzdy</b>	TEKTRO B37AL		





## OUTSET

<b>rám</b>	dural 6061	<b>brzdy</b>	TEKTRO 837AL
<b>vidlice</b>	MUSTANG, zdvih 63 mm	<b>pláště</b>	AUTHOR Spanker 26" x 1.95"
<b>převodník</b>	PROWHEEL, 48-38-28 zubů	<b>hmotnost</b>	14,2 Kg / 19"
<b>měníč</b>	SHIMANO TX35	<b>cena</b>	6.290,-
<b>řazení</b>	SHIMANO Revoshift, 21 rychlostí		



## UNICA

<b>rám</b>	dural 6061	<b>brzdy</b>	TEKTRO 837AL
<b>vidlice</b>	hi-ten	<b>pláště</b>	AUTHOR Spanker 26" x 1.95"
<b>převodník</b>	PROWHEEL, 48-38-28 zubů	<b>hmotnost</b>	12,9 Kg / 18"
<b>měníč</b>	SHIMANO TX35	<b>cena</b>	5.990,-
<b>řazení</b>	SHIMANO Revoshift, 21 rychlostí		

# geometrie rámu - horská kola

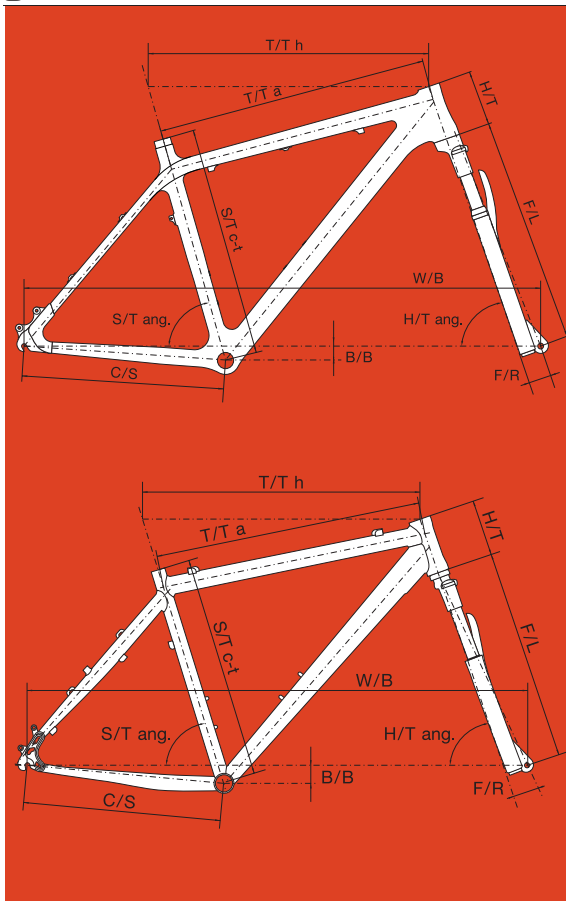

	S/T c-t	T/T h	T/T a	H/T	C/S	W/B	S/T ang.	H/T ang.	F/L	BB drop	F/R
<b>MAGNUM**1,5° / INTROVERT**1,5° / REVOLT**1,5°</b>											
17,5°	456	590	567	120	420	1072	73,5	70,5	465	30	38
19°	466	605	579	130	420	1082	73,0	70,5	465	30	38
20,5°	526	620	596	140	420	1097	73,0	70,5	465	30	38
<b>SECTOR**1,5° / MASTER**1,5° / MODUS**1,5°</b>											
16°	412	575	555	115	420	1056	73,5	70,5	465	30	38
17,5°	456	590	567	120	420	1072	73,5	70,5	465	30	38
19°	466	605	579	130	420	1082	73,0	70,5	465	30	38
20,5°	526	620	596	140	420	1097	73,0	70,5	465	30	38
<b>EGOIST**1,5° / VISION**1,5°</b>											
16°	406	575	554	115	420	1056	73,5	70,5	465	30	38
17,5°	450	590	567	120	420	1072	73,5	70,5	465	30	38
19°	480	605	581	130	420	1082	73,0	70,5	465	30	38
20,5°	520	620	599	140	420	1097	73,0	70,5	465	30	38
22°	560	635	618	150	420	1113	73,0	70,5	465	30	38
<b>INSTINCT*</b>											
17,5°	450	579	558	115	420	1061	74,0	71,0	476	30	38
19°	480	587	566	120	420	1069	74,0	71,0	476	30	38
20°	500	600	580	120	420	1082	74,0	71,0	476	30	38
21°	530	611	593	125	420	1093	74,0	71,0	476	30	38
<b>CONTEXT*</b>											
16,5°	420	567	548	115	420	1049	74,0	71,0	476	30	38
17,5°	450	579	558	115	420	1061	74,0	71,0	476	30	38
19°	480	587	566	120	420	1069	74,0	71,0	476	30	38
20°	500	600	580	120	420	1082	74,0	71,0	476	30	38
21°	530	611	593	125	420	1093	74,0	71,0	476	30	38
<b>TRACTION* / KINETIC*</b>											
16,5°	420	567	548	115	420	1049	74,0	71,0	476	30	38
17,5°	450	579	558	115	420	1061	74,0	71,0	476	30	38
19°	480	587	566	120	420	1069	74,0	71,0	476	30	38
20°	500	600	580	120	420	1082	74,0	71,0	476	30	38
21°	530	611	593	125	420	1093	74,0	71,0	476	30	38
<b>SPIRIT* / DEXTER*</b>											
15°	381	567	553	120	425	1040	73,0	71,0	480	38	38
17°	432	580	558	125	425	1054	73,0	71,0	480	38	38
19°	483	591	566	130	425	1065	73,0	71,0	480	38	38
21°	533	603	580	135	425	1077	73,0	71,0	480	38	38
23°	584	617	599	140	425	1092	73,0	71,0	480	38	38
<b>BASIC*</b>											
15°	381	567	553	120	425	1040	73,0	71,0	480	38	38
17°	432	580	558	125	425	1054	73,0	71,0	480	38	38
19°	483	591	566	130	425	1065	73,0	71,0	480	38	38
21°	533	603	580	135	425	1077	73,0	71,0	480	38	38
23°	584	617	599	140	425	1090	73,0	71,0	480	38	38
<b>MYSTIC* / SOLUTION*</b>											
15°	381	567	554	120	425	1040	73,0	71,0	480	38	38
17°	432	580	558	125	425	1054	73,0	71,0	480	38	38
19°	483	591	566	130	425	1065	73,0	71,0	480	38	38
21°	533	603	580	135	425	1077	73,0	71,0	480	38	38
23°	584	617	600	140	425	1090	73,0	71,0	480	38	38
<b>IMPULSE*</b>											
15°	381	567	541	120	425	1040	73,0	71,0	460	38	38
17°	432	580	556	125	425	1054	73,0	71,0	460	38	38
19°	483	591	567	130	425	1064	73,0	71,0	460	38	38
21°	533	603	582	135	425	1077	73,0	71,0	460	38	38
23°	584	616	603	140	425	1089	73,0	71,0	460	38	38

\* - 1 1/8" semiintegrované hlavové složení 50 mm  
 \*\* t 1,5" - integrované hlavové složení 1,5" tapered

## geometrie rámu – horská kola

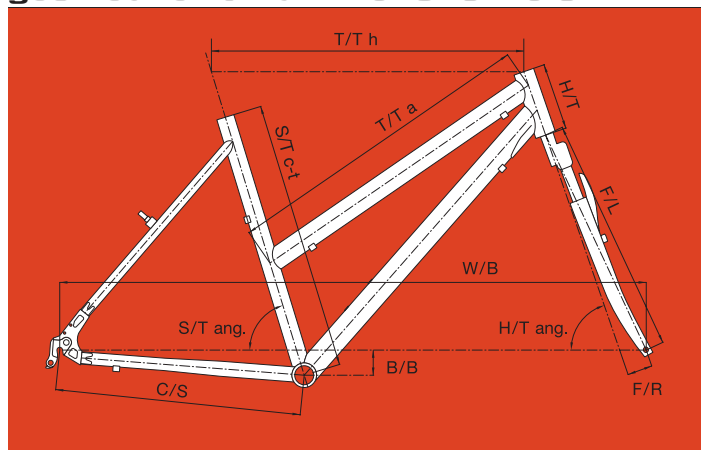

	S/T c-t	T/T h	T/T a	H/T	C/S	W/B	S/T ang.	H/T ang.	F/L	BB drop	F/R
<b>PROFILE</b>											
17"	432	580	556	125	425	1052	73,0	71,0	460	38	38
19"	483	591	567	130	425	1064	73,0	71,0	460	38	38
21"	533	603	582	135	425	1076	73,0	71,0	460	38	38
<b>UPSET</b>											
15"	381	567	548	120	425	1039	73,0	71,0	455	38	38
17"	432	580	556	125	425	1053	73,0	71,0	455	38	38
19"	483	591	568	130	425	1065	73,0	71,0	455	38	38
21"	533	603	584	135	425	1076	73,0	71,0	455	38	38
<b>QUANTA*</b>											
16"	406	582	584	120	425	1054	73,0	71,0	460	38	38
18"	457	592	593	120	425	1064	73,0	71,0	460	38	38
<b>SPECTRA*</b>											
16"	406	582	571	120	425	1060	73,0	71,0	407	38	45
18"	457	592	580	120	425	1070	73,0	71,0	407	38	45
<b>UNICA*</b>											
16"	406	582	572	120	425	1060	73,0	71,0	407	38	45
18"	457	592	581	120	425	1070	73,0	71,0	407	38	45

\* - 1 1/8" semiintegrováné hlavové složení 50 mm

Doporučené velikosti rámu k výšce postavy naleznete u každého konkrétního modelu na našich internetových stránkách www.author.cz.

### Vysvětlivky:

- S/T c-t** - seat tube (center-top), délka sedlové trubky od středu středového složení po její vrchol  
**T/T h** - top tube horizontal, horizontální délka horní rámové trubky  
**T/T a** - top tube actual, skutečná délka horní rámové trubky  
**H/T** - head tube, délka hlavové trubky  
**S/T ang.** - seat tube angle, úhel mezi osou hlavové trubky a pomyslnou spojnicí osy předního a zadního kola  
**H/T ang.** - head tube angle, úhel mezi osou hlavové trubky a pomyslnou spojnicí osy předního a zadního kola  
**F/L** - fork length, délka vidlice, od spodní části hlavové složení po střed předního kola  
**B/B drop** - bottom bracket drop, vzdálenost mezi pomyslnou spojnicí středů kol a středu středového složení, měřeno od středového složení  
**W/B** - wheel base, rozvor kol (osová vzdálenost os předního a zadního kola)  
**F/R** - fork rake, vzdálenost mezi osou sedlové trubky a osou vidlice měřené ve středu předního kola, tzv. off set

## technické specifikace

MODEL	MAGNUM	INTROVERT	SECTOR	MASTER
<b>VELIKOST</b>	17.5", 19", 20.5"	17.5", 19", 20.5"	16", 17.5", 19", 20.5"	16", 17.5", 19", 20.5"
<b>RÁM</b>	AUTHOR carbon monoocoque 26"	AUTHOR carbon monoocoque 26"	AUTHOR carbon monoocoque 26"	AUTHOR carbon monoocoque 26"
<b>PŘEDNÍ VIDLICE</b>	DT SWISS XRC 100 carbonová vzduchová dříkovaná uzamykatelná 15 mm pevná osa 1.5" taper sloupek (100 mm)	FOX 32 Float 100 Fit Remota vzduchová uzamykatelná 15 mm pevná osa 1.5" taper sloupek (100 mm)	FOX 32 Float 100 Fit RL vzduchová uzamykatelná 15 mm pevná osa 1.5" taper sloupek (100 mm)	ROCK SHOX SID RL vzduchová uzamykatelná 15 mm pevná osa 1.5" taper sloupek (100 mm)
<b>HLAVOVÉ SLOŽENÍ</b>	FSA Orbit C-40 1.5" taper	FSA Orbit C-40 1.5" taper	FSA Orbit C-40 1.5" taper	FSA Orbit C-40 1.5" taper
<b>PŘEVODNÍK</b>	SRAM XX BB30 42-28 zubů 170 / 175 mm klíky	SHIMANO XTR 44-30 zubů 170 / 175 mm klíky	SHIMANO XT-10 42-32-24 zubů 170 / 175 mm klíky	SRAM S1400 42-28 zubů 170 / 175 mm klíky
<b>STŘEDOVÉ SLOŽENÍ</b>	SRAM XX BB30 Press Fit	SHIMANO XTR BB unit	SHIMANO XT-10 BB unit	SRAM BB30 Press Fit
<b>PŘESMYKAČ</b>	SRAM XX (34.9)	SHIMANO XTR (34.9)	SHIMANO XT (34.9)	SRAM X9 (34.9)
<b>MĚNIČ</b>	SRAM XX	SHIMANO XTR	SHIMANO XT	SRAM X9
<b>ŘAZENÍ</b>	SRAM XX (20)	SHIMANO XTR (20)	SHIMANO XT (30)	SRAM X9 Trigger (20)
<b>VÍCEKOLEČKO</b>	SRAM XX 11-36 (10)	SHIMANO M771-10 11-36 (10)	SHIMANO M771-10 11-36 (10)	SRAM PG-1050 12-36 (10)
<b>ŘETĚZ</b>	SRAM PC-1091	SHIMANO HG-94	SHIMANO HG-74	SRAM PC-1051
<b>NÁBOJE</b>	DT SWISS XR 1450 zapletená kola 28 děr	MAVIC CrossMax SLR Disc zapletená kola 20 děr	SHIMANO XT Disc 15 mm přední pevná osa 32 děr	AUTHOR Helium / Xenon Disc 15 mm přední pevná osa 32 děr
<b>BRZDY</b>	AVID Elixir XX kotoučové hydraulické (6" kotouče)	SHIMANO XTR kotoučové hydraulické (6" kotouče)	SHIMANO XT kotoučové hydraulické (6" kotouče)	AVID Elixir 7 kotoučové hydraulické (6" kotouče)
<b>BRZDOVÉ PÁKY</b>	AVID Elixir XX	SHIMANO XTR	SHIMANO XT	AVID Elixir 7
<b>RÁFKY</b>	DT SWISS XR 1450 zapletená kola 28 děr	MAVIC CrossMax SLR Disc zapletená kola 20 děr	AUTHOR Helium Pro 32 děr	AUTHOR Helium Pro 32 děr
<b>PAPRSKY</b>	DT SWISS	MAVIC	neroz ocel 2.0 mm černé triple butted	neroz ocel 2.0 mm černé triple butted
<b>PLÁŠTĚ</b>	GEAX AJKA Pluma Kevlar 26" x 1.80"	GEAX Barro Race Kevlar 26" x 2.00"	GEAX Barro Race Kevlar 26" x 2.00"	GEAX Barro Race Kevlar 26" x 2.00"
<b>PEDÁLY</b>	SHIMANO M985 nástupné	SHIMANO M985 nástupné	SHIMANO M540 nástupné	SHIMANO M540 nástupné
<b>ŘÍDÍTKA</b>	RITCHEY WCS Carbon 0 mm 600 mm	RITCHEY WCS Carbon 0 mm 600 mm	RITCHEY Pro 0 mm 580 / 600 mm	RITCHEY WCS 0 mm 580 mm
<b>GRIPY</b>	AUTHOR GripLock	AUTHOR GripLock	AUTHOR GripLock	AUTHOR GripLock
<b>PŘEDSTAVEC</b>	RITCHEY WCS C-260 Carbon	RITCHEY WCS C-260 Carbon	RITCHEY WCS C-260	RITCHEY WCS C-260
<b>SEDLOVKA</b>	RITCHEY SL1B Carbon (31.6)	RITCHEY SL1B Carbon (31.6)	RITCHEY Pro Carbon 2B (31.6)	RITCHEY Pro Carbon 2B (31.6)
<b>OBJÍMKA</b>	AUTHOR (34.9)	AUTHOR (34.9)	AUTHOR (34.9)	AUTHOR (34.9)
<b>PODSEDOVÝ ŠROUB</b>	-	-	-	-
<b>SEDLO</b>	FIZIK Antares carbon	FIZIK Antares k'lum	FIZIK Tundra II	FIZIK Tundra II
<b>POČET RYCHLOSTÍ</b>	20	20	30	20
<b>HMOTNOST</b>	8,3 Kg / 19"	9,1 Kg / 19"	10,4 Kg / 19"	10,0 Kg / 19"



# horská kola **technické specifikace**

MODEL	REVOLT	MODUS	EGOIST	VISION	INSTINCT	CONTEXT	TRACTION	KINETIC	SPIRIT
<b>VELIKOST</b>	17.5", 19", 20.5"	16", 17.5", 19", 20.5"	17.5", 19", 20.5", 22"	16", 17.5", 19", 20.5", 22"	17.5", 19", 20", 21"	16.5", 17.5", 19", 20", 21"	16.5", 17.5", 19", 20", 21"	16.5", 17.5", 19", 20", 21"	15", 17", 19", 21", 23"
<b>RAM</b>	AUTHOR carbon monocoque 26"	AUTHOR carbon monocoque 26"	triple butted dural 6069 26"	triple butted dural 6069 26"	triple butted dural 6061 26"	triple butted dural 6061 26"	double butted dural 6061 26"	triple butted dural 6061 26"	dural 6061 26"
<b>PŘEDNÍ VIDLICE</b>	ROCK SHOX Recon Gold TK 15 Solo Air RL vzduchová dálková uzamykatelná 15 mm pevná osa 1.5" taper sloupek (100 mm)	RST F1RST Air SLR vzduchová dálková uzamykatelná 1.5" taper sloupek (100 mm)	FOX 32 Float 100 Fit RL vzduchová uzamykatelná 15 mm pevná osa 1.5" taper sloupek (100 mm)	ROCK SHOX Recon Gold TK 15 Solo Air vzduchová uzamykatelná 15 mm pevná osa 1.5" taper sloupek (100 mm)	RST F1RST Air vzduchová uzamykatelná (100 mm)	RST Omega TnL olejová uzamykatelná (100 mm)	RST Blaze TnL olejová uzamykatelná (100 mm)	RST Gila TnL olejová uzamykatelná (100 mm)	RST F1RST Air vzduchová uzamykatelná (100 mm)
<b>HLAVOVÉ SLOŽENÍ</b>	FSA Orbit C-40 1.5" taper	FSA Orbit C-40 1.5" taper	FSA Orbit C-40 1.5" taper	FSA Orbit C-40 1.5" taper	AUTHOR Integrated 1-1/8"	AUTHOR Integrated 1-1/8"	AUTHOR Integrated 1-1/8"	AUTHOR Integrated 1-1/8"	FSA Integrated 1-1/8"
<b>PŘEVODNÍK</b>	SHIMANO M552-10 42-32-24 zubů 170 / 175 mm klíky	SHIMANO M431 44-32-22 zubů 170 / 175 mm klíky	SHIMANO XT-10 42-32-24 zubů 170 / 175 mm klíky	SHIMANO M552-10 42-32-24 zubů 170 / 175 mm klíky	SHIMANO M552-10 42-32-24 zubů 170 / 175 mm klíky	SHIMANO M552-10 42-32-24 zubů 170 / 175 mm klíky	SHIMANO M431 44-32-22 zubů 170 / 175 mm klíky	SUNTOUR XCR-V3-T414 44-32-22 zubů 170 / 175 mm klíky	SUNTOUR XCR-V3-T414 44-32-22 zubů 170 / 175 mm klíky
<b>STŘEDOVÉ SLOŽENÍ</b>	SHIMANO M552-10 BB unit	SHIMANO ES-25 Octalink	SHIMANO XT-10 BB unit	SHIMANO M552-10 BB unit	SHIMANO M552-10 BB unit	SHIMANO M552-10 BB unit	SHIMANO ES-25 Octalink	SUNTOUR XCM zapouzdřené	SUNTOUR XCM zapouzdřené
<b>PŘESMYKAČ</b>	SHIMANO SLX (34.9)	SHIMANO Alivio (34.9)	SHIMANO XT (34.9)	SHIMANO SLX (34.9)	SHIMANO SLX (34.9)	SHIMANO Deore (34.9)	SHIMANO Alivio (34.9)	SHIMANO Alivio (34.9)	SHIMANO Acera (34.9)
<b>MĚNIČ</b>	SHIMANO XT	SHIMANO Deore	SHIMANO XT	SHIMANO XT	SHIMANO SLX	SHIMANO Deore	SHIMANO Deore	SHIMANO Alivio	SHIMANO Alivio
<b>RAZENÍ</b>	SHIMANO SLX (30)	SHIMANO Deore (27)	SHIMANO XT (30)	SHIMANO XT (30)	SHIMANO SLX (30)	SHIMANO Deore (30)	SHIMANO Deore (27)	SHIMANO Alivio (27)	SHIMANO Alivio (27)
<b>VÍCEKOLEČKO</b>	SHIMANO HG-81-10 11-36 (10)	SHIMANO HG-50-9 11-34 (9)	SHIMANO M771-10 11-36 (10)	SHIMANO HG-81-10 11-36 (10)	SHIMANO HG-81-10 11-36 (10)	SHIMANO HG-62-10 11-34 (10)	SHIMANO HG-50-9 11-34 (9)	SHIMANO HG-30-9 11-32 (9)	SHIMANO HG-30-9 11-32 (9)
<b>RETĚZ</b>	SHIMANO HG-74	SHIMANO HG-53	SHIMANO HG-74	SHIMANO HG-74	SHIMANO HG-74	SHIMANO HG-74	SHIMANO HG-53	SHIMANO HG-53	SHIMANO HG-53
<b>NIÁBOJE</b>	AUTHOR Helium / Xenon Disc 15 mm přední pevná osa 32 děr	AUTHOR Xenon Disc 32 děr	SHIMANO XT Disc 15 mm přední pevná osa 32 děr	AUTHOR Helium / Xenon Disc 15 mm přední pevná osa 32 děr	AUTHOR Xenon Disc 32 děr	AUTHOR Xenon Disc 32 děr	AUTHOR Xenon Disc 32 děr	AUTHOR 32 děr	QUANDO Disc 32 děr
<b>BRZDY</b>	SHIMANO M575 kotoučové hydraulické (6" kotouče)	TEKTRD Draco WH kotoučové hydraulické (6" kotouče)	SHIMANO XT kotoučové hydraulické (6" kotouče)	SHIMANO M575 kotoučové hydraulické (6" kotouče)	SHIMANO M446 kotoučové hydraulické (6" kotouče)	TEKTRD Draco WH kotoučové hydraulické (6" kotouče)	TEKTRD Draco WH kotoučové hydraulické (6" kotouče)	TEKTRD M530	TEKTRD Draco kotoučové hydraulické (6" kotouče)
<b>BRZDOVÉ PÁKY</b>	SHIMANO M575	TEKTRD Draco WH	SHIMANO XT	SHIMANO M575	SHIMANO M505	TEKTRD Draco WH	TEKTRD Draco WH	SHIMANO Alivio	TEKTRD Draco
<b>RAFKY</b>	AUTHOR Neon Pro 32 děr	AUTHOR Neon Pro 32 děr	AUTHOR Helium Pro 32 děr	AUTHOR Neon Pro 32 děr	AUTHOR Neon Pro 32 děr	AUTHOR Neon Pro 32 děr	ALEX ACE 24 černé dvoustanné 32 děr	ALEX ACE 24 černé dvoustanné 32 děr	AUTHOR Xenon černé 32 děr
<b>PAPRSKY</b>	nerez ocel 2.0 mm černé	nerez ocel 2.0 mm černé	nerez ocel 2.0 mm černé triple butted	nerez ocel 2.0 mm černé	nerez ocel 2.0 mm černé	nerez ocel 2.0 mm černé	nerez ocel 2.0 mm černé	nerez ocel 2.0 mm černé	ocel černé
<b>PLÁŠTĚ</b>	GEAX Barro Race Kevlar 26" x 2.00"	GEAX Mezcal Kevlar 26" x 2.10"	GEAX Barro Race Kevlar 26" x 2.00"	GEAX Mezcal Kevlar 26" x 2.10"	AUTHOR Trail Master 26" x 2.00"	AUTHOR Trail Master 26" x 2.00"	AUTHOR Trail Master 26" x 2.00"	AUTHOR Trail Master 26" x 2.00"	AUTHOR Trail Master 26" x 2.00"
<b>PEDÁLY</b>	SHIMANO M520 nášlapné	SHIMANO M520 nášlapné	SHIMANO M540 nášlapné	SHIMANO M520 nášlapné	SHIMANO M520 nášlapné	AUTHOR dural	AUTHOR dural	AUTHOR dural	AUTHOR dural / plast
<b>ŘÍDÍTKA</b>	RITCHEY Pro 0 mm 580 / 600 mm	AUTHOR 15 mm 620 / 640 mm	RITCHEY Pro 0 mm 580 / 600 mm	RITCHEY Pro 0 mm 580 / 600 mm	AUTHOR 15 mm 620 / 640 mm	AUTHOR 15 mm 620 / 640 mm	AUTHOR 15 mm 620 / 640 mm	AUTHOR 15 mm 620 / 640 mm	KALLYD 15 mm 620 / 640 mm
<b>GRIPY</b>	AUTHOR GripLock	AUTHOR GripLock	AUTHOR GripLock	AUTHOR GripLock	AUTHOR GripLock	AUTHOR GripLock	AUTHOR GripLock	AUTHOR GripLock	AUTHOR tvrzená pěna
<b>PŘEDSTAVEC</b>	RITCHEY Pro 4-Axis	AUTHOR dural	RITCHEY WCS C-260	RITCHEY Pro 4-Axis	AUTHOR dural	AUTHOR dural	AUTHOR dural	AUTHOR dural	KALLYD dural
<b>SEDOVKA</b>	AUTHOR carbon (31.6)	AUTHOR dural (31.6)	RITCHEY Pro Carbon 2B (31.6)	AUTHOR carbon (31.6)	AUTHOR dural (31.6)	AUTHOR dural (31.6)	AUTHOR dural (31.6)	AUTHOR dural (31.6)	KALLYD dural (31.6)
<b>OBJÍMKA</b>	AUTHOR (34.9)	AUTHOR (34.9)	AUTHOR (34.9)	AUTHOR (34.9)	AUTHOR (34.9)	AUTHOR (34.9)	AUTHOR (34.9)	AUTHOR (34.9)	AUTHOR (34.9)
<b>PODSEDOVÝ ŠROUB</b>	-	-	AUTHOR dural RU	AUTHOR dural RU	AUTHOR dural RU	AUTHOR dural RU	AUTHOR dural RU	AUTHOR dural RU	AUTHOR dural RU
<b>SEDLO</b>	FIZIK Tundra II	RITCHEY Comp Marathon V2	FIZIK Tundra II	RITCHEY Comp Marathon V2	RITCHEY Comp Marathon V2	AUTHOR Navigator	AUTHOR Navigator	AUTHOR Navigator	AUTHOR Mega Top
<b>POČET RYCHLOSTÍ</b>	30	27	30	30	30	30	27	27	27
<b>HMOTNOST</b>	11,2 Kg / 19"	12,2 Kg / 19"	10,8 Kg / 19"	11,8 Kg / 19"	12,2 Kg / 19"	12,8 Kg / 19"	13,4 Kg / 19"	12,9 Kg / 19"	13,2 Kg / 19"

# horská kola **technické specifikace**

MODEL	DEXTER	BASIC	MYSTIC	SOLUTION	QUANTA	IMPULSE	PROFILE	SPECTRA	OUTSET	UNICA
<b>VELIKOST</b>	15", 17", 19", 21", 23"	15", 17", 19", 21", 23"	15", 17", 19", 21", 23"	15", 17", 19", 21", 23"	16", 18"	15", 17", 19", 21", 23"	17", 19", 21", 23"	16", 18"	15", 17", 19", 21"	16", 18"
<b>RÁM</b>	dural 6061 26"	dural 6061 26"	dural 6061 26"	dural 6061 26"	dural 6061 26" (L)	dural 6061 26"	dural 6061 26"	dural 6061 26" (L)	dural 6061 26"	dural 6061 26" (L)
<b>PŘEDNÍ VIDLICE</b>	RST Blaze TnL olejová uzamykatelná (100 mm)	RST Gila TnL olejová uzamykatelná (100 mm)	RST Gila ML uzamykatelná (100 mm)	RST Gila TnL uzamykatelná (100 mm)	RST Capa T (80 mm)	RST Capa T (80 mm)	RST Capa T (80 mm)	hi-ten	MUSTANG (63 mm)	hi-ten
<b>HLAVOVÉ SLOŽENÍ</b>	FSA Integrated 1-1/8"	FSA Integrated 1-1/8"	FSA Integrated 1-1/8"	FSA Integrated 1-1/8"	FSA Integrated 1-1/8"	FSA Integrated 1-1/8"	PRESTINE 1-1/8"	PRESTINE 1-1/8"	PRESTINE 1-1/8"	PRESTINE 1-1/8"
<b>PŘEVODNÍK</b>	SUNTOUR XCR-V3-T414 44-32-22 zubů 170 / 175 mm klíky	SUNTOUR XCR-V3-T414 44-32-22 zubů 170 / 175 mm klíky	SUNTOUR XCT-V2-302 42-32-22 zubů 170 / 175 mm klíky	SUNTOUR XCT-V2-302 42-32-22 zubů 170 / 175 mm klíky	SUNTOUR XCT-V2-302 42-32-22 zubů 170 mm klíky	PROWHEEL 48-38-28 zubů 170 / 175 mm klíky	PROWHEEL 48-38-28 zubů 170 mm klíky	PROWHEEL 48-38-28 zubů 170 mm klíky	PROWHEEL 48-38-28 zubů 170 mm klíky	PROWHEEL 48-38-28 zubů 170 mm klíky
<b>STŘEDOVÉ SLOŽENÍ</b>	SUNTOUR XCM zapouzdřené	SUNTOUR XCM zapouzdřené	SUNTOUR XCM zapouzdřené	SUNTOUR XCM zapouzdřené	SUNTOUR XCM zapouzdřené	VP COMP. zapouzdřené	VP COMP. zapouzdřené	VP COMP. zapouzdřené	VP COMP. zapouzdřené	VP COMP. zapouzdřené
<b>PŘESMYKÁČ</b>	SHIMANO Acera (34,9)	SHIMANO Acera (34,9)	SHIMANO M190 (34,9)	SHIMANO M190 (34,9)	SHIMANO M190 (34,9)	SHIMANO TX51 (34,9)	SHIMANO TX51 (34,9)	SHIMANO TX51 (34,9)	SHIMANO TX51 (31,8)	SHIMANO TX51 (31,8)
<b>MĚNÍČ</b>	SHIMANO Alivio	SHIMANO Alivio	SHIMANO Acera	SHIMANO Acera	SHIMANO Acera	SHIMANO TX35	SHIMANO TX35	SHIMANO TX35	SHIMANO TX35	SHIMANO TX35
<b>ŘAZENÍ</b>	SHIMANO Alivio (27)	SHIMANO Acera (27)	SHIMANO Acera (24)	SHIMANO Altus (24)	SHIMANO Altus (24)	SHIMANO Altus (21)	SHIMANO Revoshift (21)	SHIMANO Revoshift (21)	SHIMANO Revoshift (21)	SHIMANO Revoshift (21)
<b>VÍCEKOLEČKO</b>	SHIMANO HG-30-9 11-32 (9)	SHIMANO HG-20-9 11-32 (9)	SHIMANO HG-31-8 11-32 (8)	SHIMANO HG-31-8 11-32 (8)	SHIMANO HG-31-8 11-32 (8)	SHIMANO MF-TZ21 14-28 (7)	SHIMANO MF-TZ21 14-28 (7)	SHIMANO MF-TZ21 14-28 (7)	SHIMANO MF-TZ21 14-28 (7)	SHIMANO MF-TZ21 14-28 (7)
<b>RETĚZ</b>	SHIMANO HG-53	SHIMANO HG-53	KMC Z72	KMC Z72	KMC Z72	KMC Z51	KMC Z51	KMC Z51	KMC Z51	KMC Z51
<b>NÁBOJE</b>	QUANDO Disc 32 děr	QUANDO 32 děr	QUANDO Disc 32 děr	QUANDO 32 děr	QUANDO 32 děr	QUANDO 36 děr	QUANDO 36 děr	QUANDO 36 děr	QUANDO 36 děr	QUANDO 36 děr
<b>BRZDY</b>	TEKTRO Draco kotoučové hydraulické (6" kotouče)	TEKTRO 837AL	TEKTRO Draco kotoučové hydraulické (6" kotouče)	TEKTRO 837AL	TEKTRO 837AL	TEKTRO 837AL	TEKTRO 837AL	TEKTRO 837AL	TEKTRO 837AL	TEKTRO 837AL
<b>BRZDOVÉ PÁKY</b>	TEKTRO Draco	SHIMANO Acera	TEKTRO Draco	SHIMANO Altus	SHIMANO Altus	SHIMANO Altus	TEKTRO plast / dural	TEKTRO plast / dural	TEKTRO plast / dural	TEKTRO plast / dural
<b>RÁFKY</b>	AUTHOR Xenon černé 32 děr	AUTHOR Xenon černé 32 děr	AUTHOR Xenon černé 32 děr	AUTHOR Xenon 32 děr	AUTHOR Xenon 32 děr	dural 36 děr	dural 36 děr	dural 36 děr	dural 36 děr	dural 36 děr
<b>PAPRSKY</b>	ocel černé	ocel černé	ocel černé	ocel	ocel	ocel	ocel	ocel	ocel	ocel
<b>PLÁŠTĚ</b>	AUTHOR Trail Master 26" x 2.00"	AUTHOR Trail Master 26" x 2.00"	AUTHOR Spanker 26" x 1.95"	AUTHOR Spanker 26" x 1.95"	AUTHOR Spanker 26" x 1.95"	AUTHOR Spanker 26" x 1.95"	AUTHOR Spanker 26" x 1.95"	AUTHOR Spanker 26" x 1.95"	AUTHOR Spanker 26" x 1.95"	AUTHOR Spanker 26" x 1.95"
<b>PEDÁLY</b>	AUTHOR dural / plast	AUTHOR dural / plast	AUTHOR dural / plast	AUTHOR dural / plast	AUTHOR NonSlip plast	plast	plast	plast	plast	plast
<b>ŘÍDÍTKA</b>	KALLOY 15 mm 620 / 640 mm	KALLOY 15 mm 620 / 640 mm	KALIN ocel 20 mm 620 / 640 mm	KALIN ocel 20 mm 620 / 640 mm	KALIN ocel 20 mm 620 mm	KALIN ocel 20 mm 620 / 640 mm	KALIN ocel 20 mm 620 / 640 mm	KALIN ocel 20 mm 620 mm	KALIN ocel 20 mm 620 / 640 mm	KALIN ocel 20 mm 620 mm
<b>GRIPY</b>	AUTHOR tvrzená pěna	AUTHOR tvrzená pěna	AUTHOR tvrzená pěna	AUTHOR tvrzená pěna	AUTHOR tvrzená pěna	AUTHOR tvrzená pěna	AUTHOR tvrzená pěna	AUTHOR tvrzená pěna	AUTHOR tvrzená pěna	AUTHOR tvrzená pěna
<b>PŘEDSTAVEC</b>	KALLOY dural	KALLOY dural	ZOOM dural	ZOOM dural	ZOOM dural	ZOOM dural	ZOOM dural	ZOOM dural	ZOOM dural	ZOOM dural
<b>SEDLOVKA</b>	KALLOY dural (31,6)	KALLOY dural (31,6)	ZOOM dural (31,6)	ZOOM dural (31,6)	ZOOM dural (31,6)	ZOOM dural (31,6)	ZOOM dural (31,6)	ZOOM dural (31,6)	KALIN ocel (27,2)	KALIN ocel (27,2)
<b>OBJÍMKA</b>	AUTHOR (34,9)	AUTHOR (34,9)	AUTHOR (34,9)	AUTHOR (34,9)	AUTHOR (34,9)	AUTHOR (34,9)	AUTHOR (34,9)	AUTHOR (34,9)	AUTHOR (31,8)	AUTHOR (31,8)
<b>PODSEDLOVÝ ŠROUB</b>	AUTHOR dural RU	AUTHOR dural RU	AUTHOR dural RU	AUTHOR dural RU	AUTHOR dural RU	AUTHOR dural RU	AUTHOR dural RU	AUTHOR dural RU	AUTHOR dural RU	AUTHOR dural RU
<b>SEDLO</b>	AUTHOR Mega Top	AUTHOR Mega Top	AUTHOR Mega Top	AUTHOR Mega Top	AUTHOR Soft Touch	AUTHOR Mega Top	AUTHOR	AUTHOR	AUTHOR	AUTHOR
<b>POČET RYCHLOSTÍ</b>	27	27	24	24	24	21	21	21	21	21
<b>HMOTNOST</b>	13,9 Kg / 19"	13,3 Kg / 19"	14,3 Kg / 19"	13,7 Kg / 19"	13,7 Kg / 18"	13,6 Kg / 19"	13,7 Kg / 19"	12,8 Kg / 18"	14,2 Kg / 19"	12,9 Kg / 18"

MTB ASL dámská sportovní horská kola

# MTB ASL



dámská sportovní horská kola



## AUTHOR MTB ASL

ASL - AUTHOR SPORT LADY je koncept tvorby dámských sportovních horských kol, cyklistických doplňků a oblečení, výhradně určených pro sportovně orientované cyklistky. ASL respektuje specifické ženské anatomické parametry a zároveň uspokojuje požadavky na designové ztvárnění jednotlivých kol a příslušenství reflektující aktuální módní trendy.

### Společnými a určujícími rysy ASL konceptu v oblasti konstrukce horských kol jsou:



1. Geometrie rámu - 3 velikosti, zkrácená stavba předního trojúhelníku, snížené uložení středového složení, specifické úhly rámových trubek umožňující sportovní jízdu při zvýšené ovladatelnosti celého kola.
2. Odpružená vidlice - vybavená měkčími pružinami, respektující nižší hmotnost cyklistek.
3. Sedlo - sportovní, nicméně širší a pohodlnější než jsou pánská.
4. Kratší představec - s vyšším úhlem stoupání.
5. Gripy z tvrzené pěny - pro komfortnější úchop.
6. Kratší řídítka - pro užší ženská ramena.

SOLUTION ASL, KINETIC ASL, TRACTION ASL a INSTINCT ASL představují širokou škálu dámských sportovních horských kol, která by měla uspokojit co nejširší spektrum sportovně orientovaných cyklistek.





### Instinct ASL

<b>rám</b>	triple butted dural 6061	<b>pláště</b>	AUTHOR Trail Master 26" x 2.00"
<b>vidlice</b>	RST F1RST Air, zdvih 80 mm	<b>hmotnost</b>	12.2 Kg / 18"
<b>převodník</b>	SHIMANO M552-10, 42-32-24 zubů	<b>cena</b>	25.990,-
<b>měníč</b>	SHIMANO SLX	rámové technologie	 
<b>řazení</b>	SHIMANO SLX, 30 rychlostí		
<b>brzdy</b>	SHIMANO M446 / M505		

# MTB ASL dámská sportovní horská kola



## Traction ASL



<b>rám</b>	double butted dural 6061	<b>pláště</b>	AUTHOR Trail Master 26" x 2.00"
<b>vidlice</b>	RST Blaze TnL, zdvih 80 mm	<b>hmotnost</b>	13,4 Kg / 18"
<b>převodník</b>	SHIMANO M431, 44-32-22 zubů	<b>cena</b>	19.990,-
<b>měníč</b>	SHIMANO Deore		
<b>řazení</b>	SHIMANO Deore, 27 rychlostí	<b>rámové technologie</b>	<b>BTP</b> DIAMAL TUBE PROFILE
<b>brzdy</b>	TEKTRO Draco WHWS		<b>34.9</b> OVERSIZE 2011-2012

dámská sportovní  
horská kola







### Kinetic ASL

<b>rám</b>	double butted dural 6061	<b>pláště</b>	AUTHOR Trail Master 26" x 2.00"
<b>vidlice</b>	RST Gila TrL, zdvih 80 mm	<b>hmotnost</b>	13,0 Kg / 18"
<b>převodník</b>	SUNTOUR XCR-V3, 44-32-22 zubů	<b>cena</b>	14.590,-
<b>měníč</b>	SHIMANO Alivio	rámové technologie  	
<b>řazení</b>	SHIMANO Alivio, 27 rychlostí		
<b>brzdy</b>	TEKTRO M530		



### Solution ASL

<b>rám</b>	dural 6061	<b>pláště</b>	AUTHOR Spanker 26" x 1.95"
<b>vidlice</b>	RST Capa ML, zdvih 80 mm	<b>hmotnost</b>	13,7 Kg / 18"
<b>převodník</b>	SUNTOUR XCT-V2, 42-32-22 zubů	<b>cena</b>	10.590,-
<b>měníč</b>	SHIMANO Acera	rámové technologie  	
<b>řazení</b>	SHIMANO Altus, 24 rychlostí		
<b>brzdy</b>	TEKTRO B37AL		

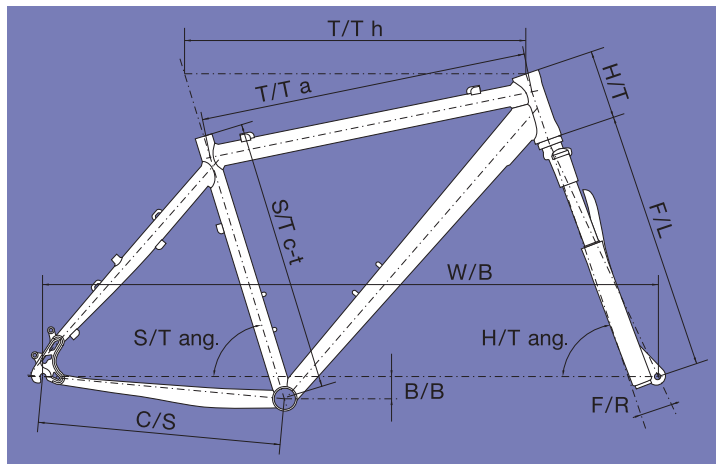

## geometrie rámu - MTB ASL dámská sportovní horská kola

	S/T c-t	T/T h	T/T a	H/T	C/S	W/B	S/T ang.	H/T ang.	F/L	BB drop	F/R
<b>INSTINCT ASL* / TRACTION ASL* / KINETIC ASL*</b>											
16"	406	531	517	115	425	1023	74,0	70,0	456	44	38
18"	457	565	543	120	425	1051	73,5	70,0	456	44	38
20"	508	580	561	125	425	1067	73,5	70,0	456	44	38
<b>SOLUTION ASL*</b>											
16"	406	531	517	115	425	1023	74,0	70,0	456	44	38
18"	457	565	543	120	425	1051	73,5	70,0	456	44	38
20"	508	580	561	125	425	1067	73,5	70,0	456	44	38

\* - 1 1/8" semiintegrované hlavové složení 50 mm

Doporučené velikosti rámu k výšce postavy naleznete u každého konkrétního modelu na našich internetových stránkách [www.author.cz](http://www.author.cz).

### Vysvětlivky:

- S/T c-t** - seat tube [center-top], délka sedlové trubky od středu středového složení po její vrchol
- T/T h** - top tube horizontal, horizontální délka horní rámové trubky
- T/T a** - top tube actual, skutečná délka horní rámové trubky
- H/T** - head tube, délka hlavové trubky
- C/S** - chain stay, délka řetězové vzpěry
- W/B** - wheel base, rozvor kol (osová vzdálenost os předního a zadního kola)
- S/T ang.** - seat tube angle, úhel mezi osou sedlové trubky a pomyslnou spojnicí osy předního a zadního kola
- H/T ang.** - head tube angle, úhel mezi osou hlavové trubky a pomyslnou spojnicí osy předního a zadního kola
- F/L** - fork length, délka vidlice, od spodní čáry hlavového složení po střed předního kola
- B/B drop** - bottom bracket drop, vzdálenost mezi pomyslnou spojnicí středů kol a středu středového složení, měřenou od středového složení
- F/R** - fork rake, vzdálenost mezi osou hlavové trubky a osou vidlice měřená ve středu předního kola, tzv. off set

MODEL	INSTINCT ASL	TRACTION ASL	KINETIC ASL	SOLUTION ASL
<b>VELIKOST</b>	16", 18", 20"	16", 18", 20"	16", 18", 20"	16", 18", 20"
<b>RÁM</b>	triple butted dural 6061 26" (ASL)	double butted dural 6061 26" (ASL)	double butted dural 6061 26" (ASL)	dural 6061 26" (ASL)
<b>PŘEDNÍ VIDLICE</b>	RST F1RST Air vzduchová uzamykací (80 mm)	RST Blaze TnL olejová uzamykací (80 mm)	RST Gila TnL olejová uzamykací (80 mm)	RST Cspa ML uzamykací (80 mm)
<b>HLAVOVÉ SLOŽENÍ</b>	AUTHOR Integrated 1-1/8"	AUTHOR Integrated 1-1/8"	AUTHOR Integrated 1-1/8"	FSA Integrated 1-1/8"
<b>PŘEVODNÍK</b>	SHIMANO M552-10 42-32-24 zubů 170 / 175 mm kliky	SHIMANO M431 44-32-22 zubů 170 / 175 mm kliky	SUNTOUR XCR-V3-T414 44-32-22 zubů 170 / 175 mm kliky	SUNTOUR XCT-V2-302 42-32-22 zubů 170 / 175 mm kliky
<b>STŘEDOVÉ SLOŽENÍ</b>	SHIMANO M552-10 BB unit	SHIMANO ES-25 Octalink	SUNTOUR XCM zapouzdřené	SUNTOUR XCM zapouzdřené
<b>PŘESMYKÁČ</b>	SHIMANO SLX (34.9)	SHIMANO Alivio (34.9)	SHIMANO Alivio (34.9)	SHIMANO M190 (34.9)
<b>MĚNIČ</b>	SHIMANO SLX	SHIMANO Deore	SHIMANO Alivio	SHIMANO Acera
<b>ŘAZENÍ</b>	SHIMANO SLX (30)	SHIMANO Deore (27)	SHIMANO Alivio (27)	SHIMANO Altus (24)
<b>VÍCEKOLEČKO</b>	SHIMANO HG-81-10 11-36 (110)	SHIMANO HG-50-9 11-34 (9)	SHIMANO HG-30-9 11-32 (9)	SHIMANO HG-31-8 11-32 (8)
<b>ŘETĚZ</b>	SHIMANO HG-74	SHIMANO HG-53	SHIMANO HG-53	KMC Z72
<b>NABOJE</b>	AUTHOR Xenon Disc 32 děr	AUTHOR Xenon Disc 32 děr	AUTHOR 32 děr	QUANDO 32 děr
<b>BRZDY</b>	SHIMANO M446 kotoučové hydraulické (6" kotouče)	TEKTRO Draco WH kotoučové hydraulické (7" kotouče)	TEKTRO M530	TEKTRO 837AL
<b>BRZDOVÉ PÁKY</b>	SHIMANO M505	TEKTRO Draco WHWS	SHIMANO Alivio	SHIMANO Altus
<b>RÁFKY</b>	AUTHOR Neon Pro 32 děr	ALEX ACE 24 černé dvoustěnné 32 děr	ALEX ACE 24 černé dvoustěnné 32 děr	AUTHOR Xenon 32 děr
<b>PAPRSKY</b>	nerez ocel 2,0 mm černé	nerez ocel 2,0 mm černé	nerez ocel 2,0 mm černé	ocel
<b>PLÁŠTĚ</b>	AUTHOR Trail Master 26" x 2.00"	AUTHOR Trail Master 26" x 2.00"	AUTHOR Trail Master 26" x 2.00"	AUTHOR Spanker 26" x 1.95"
<b>PEDÁLY</b>	SHIMANO M520 náslapné	AUTHOR dural	AUTHOR dural	AUTHOR NonSlip plast
<b>ŘÍDÍTKA</b>	AUTHOR 25 mm 620 / 640 mm	AUTHOR 25 mm 620 / 640 mm	AUTHOR 25 mm 620 / 640 mm	KALIN ocel 20 mm 620 mm
<b>GRIPY</b>	AUTHOR GripLock pěna	AUTHOR GripLock pěna	AUTHOR GripLock pěna	AUTHOR tvrděná pěna
<b>PŘEDSTAVEC</b>	AUTHOR dural	AUTHOR dural	AUTHOR dural	ZOOM dural
<b>SEDOVKA</b>	AUTHOR dural (31.6)	AUTHOR dural (31.6)	AUTHOR dural (31.6)	ZOOM dural (31.6)
<b>OBJÍMKA</b>	AUTHOR (34.9)	AUTHOR (34.9)	AUTHOR (34.9)	AUTHOR (34.9)
<b>PODSEDLOVÝ ŠROUB</b>	AUTHOR dural RU	AUTHOR dural RU	AUTHOR dural RU	AUTHOR dural RU
<b>SEDLŮ</b>	AUTHOR Sport Lady	AUTHOR Sport Lady	AUTHOR Sport Lady	AUTHOR Sport Lady
<b>POČET RYCHLOSTÍ</b>	30	27	27	24
<b>HMOTNOST</b>	12,2 Kg / 18"	13,4 Kg / 18"	13,0 Kg / 18"	13,7 Kg / 18"



CROSS ASL dámská krosová / trekkingová kola

# CROSS ASL



dámská krosová / trekkingová kola



dámská krosová / trekingová kola

**AUTHOR CROSS ASL**

Tři modely ZENITH ASL, STRATOS ASL a CLASSIC ASL, jsou vytvořené pro sportovně orientované ženy, které nechtějí pánský krosový model, ale nespokojí se s klasickým dámským rámem. Geometrie vycházející z dámských krosových modelů CORSA a VISTA s lehce prodlouženou horní rámovou trubkou. Profilačně i designově jsou rámy totožné s modely MTB Author Sport Lady. Jsou tedy pro ženy a dívky i designově zajímavější než pánské krosové modely. Rámy mají větší sroping v porovnání s klasickými krosovými pánskými rámy pro snadnější ovládání kola a lehčí „nástup“ na kolo. Dalším rozdílem oproti pánskému modelu je širší a pohodlnější sedlo a mekčí elastomery v odpružených vidlicích.





# CROSS ASL

## CROSS ASL

dámská krosová / trekingová kola





### Zenith ASL

<b>rám</b>	double butted dural 6061	<b>pláště</b>	AUTHOR Silk Road Cross 700 x 38c
<b>vidlice</b>	RST Vita TrL, zdvih 60 mm	<b>hmotnost</b>	13.2 Kg / 17"
<b>převodník</b>	SUNTOUR XCR-V3, 44-32-22 zubů	<b>cena</b>	16.290,-
<b>měníč</b>	SHIMANO Deore	rámové technologie	
<b>řazení</b>	SHIMANO Deore, 27 rychlostí		
<b>brzdy</b>	TEKTRO 857AL		





### Stratos ASL



<b>rám</b>	dural 6061	<b>pláště</b>	AUTHOR Silk Road Cross 700 x 38c
<b>vidlice</b>	RST Neon ML, zdvih 60 mm	<b>hmotnost</b>	12,8 Kg / 17"
<b>převodník</b>	SUNTOUR XCT-V1, 42-34-24 zubů	<b>cena</b>	12.290,-
<b>měníč</b>	SHIMANO Alivio	rámové technologie	
<b>řazení</b>	SHIMANO Acera, 24 rychlostí		
<b>brzdy</b>	TEKTRO B57AL		

dámská krosová /  
trekingová kola





## Classic ASL

<b>rám</b>	dural 6061	<b>pláště</b>	AUTHOR Tour 700 x 38c
<b>vidlice</b>	RST Neon ML, zdvih 60 mm	<b>hmotnost</b>	13,6 Kg / 17"
<b>převodník</b>	SUNTOUR XCT-V1, 42-34-24 zubů	<b>cena</b>	10.290,-
<b>měníč</b>	SHIMANO Acera	rámové technologie	 
<b>řazení</b>	SHIMANO Acera, 24 rychlostí		
<b>brzdy</b>	TEKTRO 855AL		

## technické specifikace

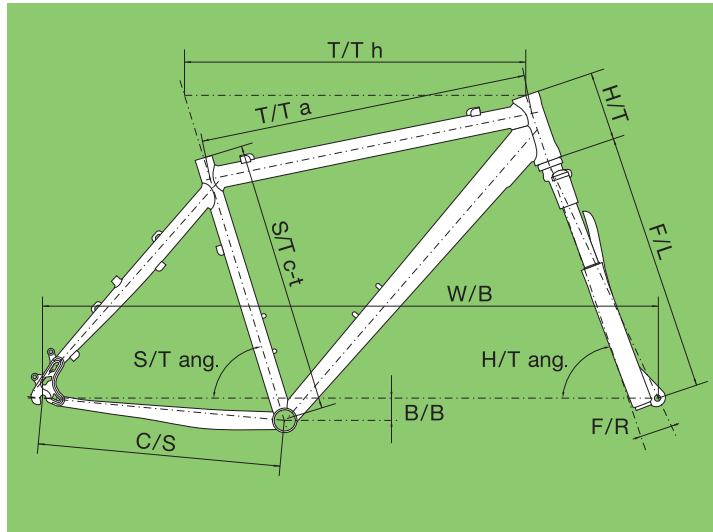

### geometrie rámu - CROSS ASL dámská krosová / trekingová kola

	S/T c-t	T/T h	T/T a	H/T	C/S	W/B	S/T ang.	H/T ang.	F/L	BB drop	F/R
<b>ZENITH ASL* / STRATOS ASL* / CLASSIC ASL*</b>											
17"	432	575	553	120	440	1071	73,0	71,0	470	45	48
19,5"	495	590	566	130	440	1086	73,0	71,0	470	45	48

\* - 1-1/8" semiintegrované hlavové složení 50 mm

Doporučené velikosti rámu k výšce postavy naleznete u každého konkrétního modelu na našich internetových stránkách [www.author.cz](http://www.author.cz).

#### Vysvětlivky:

- S/T c-t** - seat tube (center-top), délka sedlové trubky od středu středového složení po její vrchol
- T/T h** - top tube horizontal, horizontální délka horní rámové trubky
- T/T a** - top tube actual, skutečná délka horní rámové trubky
- H/T** - head tube, délka hlavové trubky
- C/S** - chain stay, délka řetězové vzpěry
- W/B** - wheel base, rozvor kol (osová vzdálenost os předního a zadního kola)
- S/T ang.** - seat tube angle, úhel mezi osou sedlové trubky a pomyslnou spojnicí osy předního a zadního kola
- H/T ang.** - head tube angle, úhel mezi osou hlavové trubky a pomyslnou spojnicí osy předního a zadního kola
- F/L** - fork length, délka vidlice, od spodní části hlavového složení po střed předního kola
- B/B drop** - bottom bracket drop, vzdálenost mezi pomyslnou spojnicí středů kol a středu středového složení, měřenou od středového složení
- F/R** - fork rake, vzdálenost mezi osou hlavové trubky a osou vidlice měřená ve středu předního kola, tzv. off set

MODEL	ZENITH ASL	STRATOS ASL	CLASSIC ASL
<b>VELIKOST</b>	17", 19,5"	17", 19,5"	17", 19,5"
<b>RÁM</b>	double butted dural 6061 700c (ASL)	dural 6061 700c (ASL)	dural 6061 700c
<b>PŘEDNÍ VIDLICE</b>	RST Vita TrL olejová uzamykatelná (60 mm)	RST Neon ML uzamykatelná (60 mm)	RST Neon ML uzamykatelná (60 mm)
<b>HLAVOVÉ SLOŽENÍ</b>	AUTHOR Integrated 1-1/8"	AUTHOR Integrated 1-1/8"	FSA Integrated 1-1/8"
<b>PŘEVODNÍK</b>	SUNTOUR XCR-V3-T414 42-32-22 zubů 170 / 175 mm kliky	SUNTOUR XCT-V1-T102 42-34-24 zubů 170 / 175 mm kliky	SUNTOUR XCT-V1-T102 42-34-24 zubů 170 / 175 mm kliky
<b>STŘEDOVÉ SLOŽENÍ</b>	SHIMANO UN-26	SUNTOUR XCM zapouzdřené	SUNTOUR XCM zapouzdřené
<b>PŘESMYKÁČ</b>	SHIMANO Alivio (34.9)	SHIMANO M191 (34.9)	SHIMANO TX51 (34.9)
<b>MĚNÍČ</b>	SHIMANO Deore	SHIMANO Alivio	SHIMANO Acera
<b>ŘAZENÍ</b>	SHIMANO Deore (27)	SHIMANO Acera (24)	SHIMANO Acera (24)
<b>VÍCEKOLEČKO</b>	SHIMANO HG-50-9 11-34 (9)	SHIMANO HG-41-8 11-32 (8)	SHIMANO HG-31-8 11-32 (8)
<b>ŘETĚZ</b>	SHIMANO HG-53	SHIMANO HG-50	KMC Z72
<b>NÁBOJE</b>	AUTHOR 32 děr	QUANDO 32 děr	QUANDO 32 děr
<b>BRZDY</b>	TEKTRO B57AL	TEKTRO B57AL	TEKTRO B55AL
<b>BRZDOVÉ PÁKY</b>	TEKTRO CL-530	SHIMANO Acera	SHIMANO Acera
<b>ŘÁPKY</b>	AUTHOR Xenon Cross 32 děr	AUTHOR Xenon Cross 32 děr	AUTHOR Xenon Cross 32 děr
<b>PAPRSKY</b>	nerez ocel 2.0 mm černé	nerez ocel 2.0 mm černé	ocel
<b>PLÁŠTĚ</b>	AUTHOR PANARACER Silk Road Cross 700 x 38c	AUTHOR PANARACER Silk Road Cross 700 x 38c	AUTHOR Tour-700 x 38c
<b>PEDÁLY</b>	AUTHOR NonSlip dural	AUTHOR NonSlip dural	AUTHOR NonSlip plast
<b>ŘÍDÍTKA</b>	AUTHOR 20 mm 620 / 640 mm	AUTHOR 20 mm 620 / 640 mm	KALIN ocel 20 mm 620 / 640 mm
<b>GRIPY</b>	AUTHOR ErgoGrip	AUTHOR ErgoGrip	AUTHOR tvrděná pěna
<b>PŘEDSTAVEC</b>	UNO nastavitelný	UNO nastavitelný	ZOOM nastavitelný
<b>SEDLÓVKA</b>	AUTHOR dural (31.6)	AUTHOR dural (31.6)	ZOOM dural (31.6)
<b>OBJÍMKA</b>	AUTHOR (34.9)	AUTHOR (34.9)	AUTHOR (34.9)
<b>PODSEDLOVÝ ŠROUB</b>	AUTHOR dural RU	AUTHOR dural RU	AUTHOR dural RU
<b>SEDLÓ</b>	AUTHOR Area Gel	AUTHOR Area Gel	AUTHOR Soft Touch
<b>POČET RYCHLOSTÍ</b>	27	24	24
<b>HMOTNOST</b>	13,2 Kg / 17"	12,8 Kg / 17"	13,6 Kg / 17"



krosová / trekkingová kola

# CROSS





## AUTHOR KARBON CROSS

Ve spolupráci s designérem Ing. Pavlem Sajtákem jsme vytvořili 2. generaci karbonového rámu krosových kol - modely AVION a SYNERGY.

Rám vzhledově vychází z celoodpružených karbonových rámu, které byly naším prvním společným počinem. Patrná je zde partie prohnutí horní části rámu, kdy horní rámová trubka přechází plynule v sedlové vzpěry. Opticky tak připomíná prohnutý tvar luku, má výrazný sloping a zajímavý tvar, ale také získává na tuhosti předního trojúhelníku. Některé konstrukční rámové prvky si nese krosový rám z karbonového 29" rámu roku 2011. Je to především direct Post Mount (PM) rozhraní úchyty brzdových třmenů integrované do řetězové vzpěry připravené pro 6" brzdový kotouč, středové pouzdro široké 73 mm, ale např. také kónická hlavová trubka kompatibilní s rozšiřovaným sloupkem vidlice 1,5" tapered. Opět jsme použili tzv. ICR (Inner Cable Routing = vnitřní vedení lanek) jak pro oba měniče, tak i pro zadní hydraulickou brzdu v případě modelu SYNERGY. AVION má vedené lanko pro zadní V-brzdu také uvnitř rámu. Sedlová vzpěra je v tomto případě vybavena patkami pro čepy V-brzdy.

Nezapomněli jsme ani na rámové doplňky potřebné pro správný krosový rám. Ať to jsou závitky v patkách rámu nebo závitová očka v můstcích sedlové a řetězové vzpěry pro možné použití blatníků. Samozřejmostí je integrace nerezových „samolepek“ na řetězové vzpěře proti odřetí karbonového rámu při nechtěném spadnutí řetězu z převodníků.





## CROSS BIKES

krosová / trekingová kola



### SYNERGY

<b>rám</b>	AUTHOR Carbon mono-coque	<b>pláště</b>	AUTHOR Trail Master Kevlar Cross 700 x 38c
<b>vidlice</b>	RST Vogue Air Elite, zdvih 60 mm	<b>hmotnost</b>	11,9 Kg / 20"
<b>převodník</b>	SHIMANO T551-10, 48-36-26 zubů	<b>cena</b>	33.990,-
<b>měníč</b>	SHIMANO XT		
<b>řazení</b>	SHIMANO SLX, 30 rychlostí	<b>rámové technologie</b>	AUTHOR MONOCOQUE CARBON TECHNOLOGY
<b>brzdy</b>	SHIMANO M446 / M505		





## AVION



<b>rám</b>	AUTHOR Carbon monoqueue	<b>pláště</b>	AUTHOR Silk Road Cross Kevlar 700 x 38c
<b>vidlice</b>	RST Vogue Air Elite, zdvih 60 mm	<b>hmotnost</b>	11,8 Kg / 20"
<b>převodník</b>	SHIMANO M590-10, 48-36-26 zubů	<b>cena</b>	27.990,-
<b>měníč</b>	SHIMANO Deore		
<b>řazení</b>	SHIMANO Deore, 27 rychlostí	<b>rámové technologie</b>	AUTHOR MONOQUEUE CARBON TECHNOLOGY
<b>brzdy</b>	TEKTRO M530		

krosová a  
trekkingová kola







### CODEX

<b>rám</b>	triple butted dural 6061	<b>pláště</b>	AUTHOR Silk Road Cross 700 x 38c
<b>vidlice</b>	RST Vogue Air Elite, zdvih 60 mm	<b>hmotnost</b>	12,3 Kg / 20"
<b>převodník</b>	SHIMANO T551-10, 48-36-26 zubů	<b>cena</b>	23.990,-
<b>měníč</b>	SHIMANO XT		
<b>řazení</b>	SHIMANO SLX, 30 rychlostí		
<b>brzdy</b>	TEKTRO M530		
		rámové technologie	 



**AIRLINE**

<b>rám</b>	triple butted dural 6061	<b>pláště</b>	AUTHOR Silk Road Cross 700 x 38c
<b>vidlice</b>	RST Vita TnL, zdvih 60 mm	<b>hmotnost</b>	12,7 Kg / 20"
<b>převodník</b>	SHIMANO T551-10, 48-36-26 zubů	<b>cena</b>	20.990,-
<b>měníč</b>	SHIMANO Deore	<b>rámové technologie</b>  	
<b>řazení</b>	SHIMANO Deore, 3D rychlostí		
<b>brzdy</b>	TEKTRO M530		

krosová a trekningová kola







## CROSS BIKES

krosová / trekingová kola





### MISSION

<b>rám</b>	double butted dural 6061	<b>pláště</b>	AUTHOR Trail Master Cross 700 x 38c
<b>vidlice</b>	RST Vita TnL, zdvih 60 mm	<b>hmotnost</b>	13,5 Kg / 20"
<b>převodník</b>	SUNTOUR XCR-V3, 48-36-26 zubů	<b>cena</b>	19.990,-
<b>měníč</b>	SHIMANO Deore	rámové technologie	 
<b>řazení</b>	SHIMANO Deore, 27 rychlostí		
<b>brzdy</b>	TEKTRO Draco		





### GRAND

<b>rám</b>	dural 6061	<b>pláště</b>	AUTHOR Trail Master Cross 700 x 38c
<b>vidlice</b>	RST Vita TnL, zdvih 60 mm	<b>hmotnost</b>	13,7 Kg / 20"
<b>převodník</b>	SUNTOUR XCT-V1, 48-38-28 zubů	<b>cena</b>	14.590,-
<b>měníč</b>	SHIMANO Alivio	rámové technologie	 
<b>řazení</b>	SHIMANO Acera, 24 rychlostí		
<b>brzdy</b>	TEKTRO Draco		







**ZENITH**

<b>rám</b>	double butted dural 6061	<b>pláště</b>	AUTHOR Silk Road Cross 700 x 39c
<b>vidlice</b>	RST Vita TnL, zdvih 60 mm	<b>hmotnost</b>	13,4 Kg / 20"
<b>převodník</b>	SUNTOUR XCR-V3, 48-38-26 zubů	<b>cena</b>	15.990,-
<b>měníč</b>	SHIMANO Deore	rámové technologie  	
<b>řazení</b>	SHIMANO Deore, 27 rychlostí		
<b>brzdy</b>	TEKTRO 857AL		



**ENIGMA**

<b>rám</b>	double butted dural 6061	<b>pláště</b>	AUTHOR Silk Road Cross 700 x 39c
<b>vidlice</b>	RST Vita TnL, zdvih 60 mm	<b>hmotnost</b>	13,4 Kg / 19"
<b>převodník</b>	SUNTOUR XCR-V3, 44-32-22 zubů	<b>cena</b>	15.990,-
<b>měníč</b>	SHIMANO Deore	rámové technologie  	
<b>řazení</b>	SHIMANO Deore, 27 rychlostí		
<b>brzdy</b>	TEKTRO 857AL		





## CROSS BIKES

krosová / trekingová kola





### REFLEX

<b>rám</b>	dural 6061	<b>pláště</b>	AUTHOR Silk Road Cross 700 x 38c
<b>vidlice</b>	RST Vita TnL, zdvih 60 mm	<b>hmotnost</b>	13,2 Kg / 20"
<b>převodník</b>	SUNTOUR XCR-V3, 48-36-26 zubů	<b>cena</b>	14.590,-
<b>měníč</b>	SHIMANO Alivio	rámové technologie	 
<b>řazení</b>	SHIMANO Alivio, 27 rychlostí		
<b>brzdy</b>	TEKTRO B57AL		





### CORSA

<b>rám</b>	dural 6061	<b>pláště</b>	AUTHOR Silk Road Cross 700 x 38c
<b>vidlice</b>	RST Vita TnL, zdvih 60 mm	<b>hmotnost</b>	13,3 Kg / 19"
<b>převodník</b>	SUNTOUR XCR-V3, 44-32-22 zubů	<b>cena</b>	14.590,-
<b>měníč</b>	SHIMANO Alivio	rámové technologie	 
<b>řazení</b>	SHIMANO Alivio, 27 rychlostí		
<b>brzdy</b>	TEKTRO B57AL		







**STRATOS**

<b>rám</b>	dural 6061	<b>pláště</b>	AUTHOR Silk Road Cross 700 x 39c
<b>vidlice</b>	RST Neon ML, zdvih 60 mm	<b>hmotnost</b>	12,9 Kg / 20"
<b>převodník</b>	SUNTOUR XCT-V1, 48-38-28 zubů	<b>cena</b>	11.990,-
<b>měníč</b>	SHIMANO Alivio	rámové technologie	 
<b>řazení</b>	SHIMANO Acera, 24 rychlostí		
<b>brzdy</b>	TEKTRO 857AL		



**VISTA**

<b>rám</b>	dural 6061	<b>pláště</b>	AUTHOR Silk Road Cross 700 x 39c
<b>vidlice</b>	RST Neon ML, zdvih 60 mm	<b>hmotnost</b>	12,9 Kg / 19"
<b>převodník</b>	SUNTOUR XCT-V1, 42-34-24 zubů	<b>cena</b>	11.990,-
<b>měníč</b>	SHIMANO Alivio	rámové technologie	 
<b>řazení</b>	SHIMANO Revoshift, 24 rychlostí		
<b>brzdy</b>	TEKTRO 857AL		







## CROSS BIKES

krosová / trekkingová kola





### CLASSIC

<b>rám</b>	dural 6061	<b>pláště</b>	AUTHOR Tour 700 x 38c
<b>vidlice</b>	RST Neon ML, zdvih 60 mm	<b>hmotnost</b>	13,5 Kg / 20"
<b>převodník</b>	SUNTOUR XCT-V1, 48-38-28 zubů	<b>cena</b>	9.990,-
<b>měníč</b>	SHIMANO Acera	<b>rámové technologie</b>  	
<b>řazení</b>	SHIMANO Acera, 24 rychlostí		
<b>brzdy</b>	TEKTRO 855AL		





### INTEGRA

<b>rám</b>	dural 6061	<b>pláště</b>	AUTHOR Tour 700 x 38c
<b>vidlice</b>	RST Neon ML, zdvih 60 mm	<b>hmotnost</b>	13,8 Kg / 19"
<b>převodník</b>	SUNTOUR XCT-V1, 42-34-24 zubů	<b>cena</b>	9.990,-
<b>měníč</b>	SHIMANO Acera	<b>rámové technologie</b>  	
<b>řazení</b>	SHIMANO Acera, 24 rychlostí		
<b>brzdy</b>	TEKTRO 855AL		







**HORIZON**

<b>rám</b>	dural 6061	<b>pláště</b>	AUTHOR Tour 700 x 38c
<b>vidlice</b>	RST 790C, zdvih 50 mm	<b>hmotnost</b>	13,3 Kg / 20"
<b>převodník</b>	PROWHEEL, 48-38-28 zubů	<b>cena</b>	8.990,-
<b>měníč</b>	SHIMANO Acera	rámové technologie  	
<b>řazení</b>	SHIMANO Revoshift, 24 rychlostí		
<b>brzdy</b>	TEKTRO 855AL		



**Linea**

<b>rám</b>	dural 6061	<b>pláště</b>	AUTHOR Tour 700 x 38c
<b>vidlice</b>	RST 790C, zdvih 50 mm	<b>hmotnost</b>	13,3 Kg / 19"
<b>převodník</b>	PROWHEEL, 48-38-28 zubů	<b>cena</b>	8.990,-
<b>měníč</b>	SHIMANO Acera	rámové technologie  	
<b>řazení</b>	SHIMANO Revoshift, 24 rychlostí		
<b>brzdy</b>	TEKTRO 855AL		





## CROSS BIKES

krosová / trekkingová kola





### COMPACT

<b>rám</b>	dural 6061	<b>pláště</b>	AUTHOR Tour 700 x 38c
<b>vidlice</b>	hi-ten	<b>hmotnost</b>	12,2 Kg / 20"
<b>převodník</b>	PROWHEEL, 48-38-28 zubů	<b>cena</b>	6.990,-
<b>měníč</b>	SHIMANO TX35	rámové technologie	 
<b>řazení</b>	SHIMANO Revoshift, 21 rychlostí		
<b>brzdy</b>	TEKTRO 855AL		



### THEMA

<b>rám</b>	dural 6061	<b>pláště</b>	AUTHOR Tour 700 x 38c
<b>vidlice</b>	hi-ten	<b>hmotnost</b>	12,2 Kg / 19"
<b>převodník</b>	PROWHEEL, 48-38-28 zubů	<b>cena</b>	6.990,-
<b>měníč</b>	SHIMANO TX35	rámové technologie	 
<b>řazení</b>	SHIMANO Revoshift, 21 rychlostí		
<b>brzdy</b>	TEKTRO 855AL		





## geometrie rámu – krosová a trekkingová kola

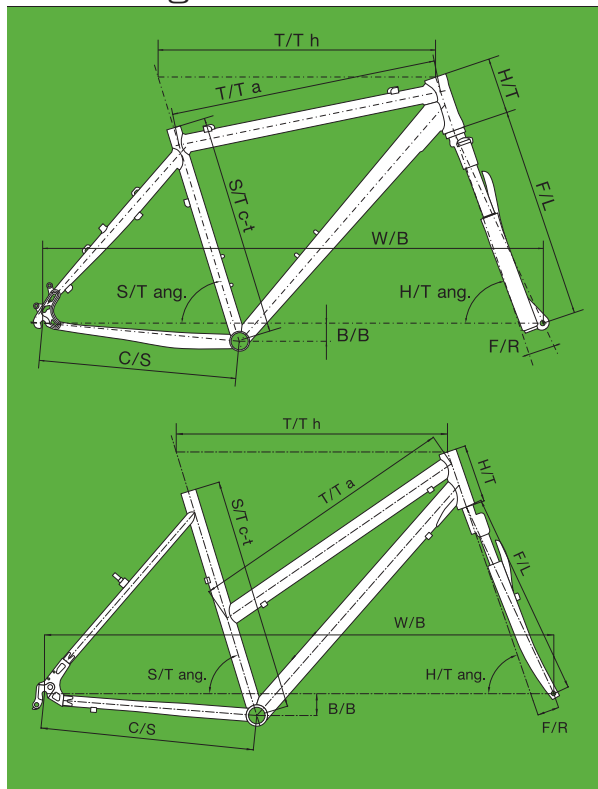

	S/T c-t	T/T h	T/T a	H/T	C/S	W/B	S/T ang.	H/T ang.	F/L	BB drop	F/R
<b>SYNERGY** t 1,5* / AVION** t 1,5*</b>											
16"	410	553	533	120	440	1047	73,0	71,0	470	45	46
18"	461	560	537	130	440	1054	73,0	71,0	470	45	46
20"	512	583	559	145	440	1077	73,0	71,0	470	45	46
22"	563	605	580	160	440	1100	73,0	71,0	470	45	46
<b>MISSION*</b>											
18"	457	560	537	130	440	1053	73,0	71,0	470	45	46
20"	508	583	559	145	440	1077	73,0	71,0	470	45	46
22"	559	604	583	160	440	1099	73,0	71,0	470	45	46
24"	610	616	600	175	440	1111	73,0	71,0	470	45	46
<b>ENIGMA*</b>											
17"	432	552	573	120	440	1045	73,0	71,0	470	45	46
19"	483	557	581	130	440	1050	73,0	71,0	470	45	46
<b>CODEX*</b>											
18"	457	560	537	130	440	1054	73,0	71,0	470	45	46
20"	508	583	559	145	440	1077	73,0	71,0	470	45	46
22"	559	605	583	160	440	1100	73,0	71,0	470	45	46
<b>CORSA* / VISTA*</b>											
17"	432	549	571	120	440	1045	73,0	71,0	470	45	48
19"	483	554	579	130	440	1050	73,0	71,0	470	45	48
<b>AIRLINE* / ZENITH* / REFLEX* / GRAND* / STRATOS*</b>											
16"	406	553	534	120	440	1046	73,0	71,0	470	45	46
18"	457	560	537	130	440	1054	73,0	71,0	470	45	46
20"	508	583	559	145	440	1077	73,0	71,0	470	45	46
22"	559	605	583	160	440	1100	73,0	71,0	470	45	46
24"	610	616	602	175	440	1111	73,0	71,0	470	45	46
<b>CLASSIC*</b>											
16"	406	553	533	110	440	1043	73,0	71,0	470	45	43
18"	457	558	535	120	440	1050	73,0	71,0	470	45	43
20"	508	577	554	135	440	1068	73,0	71,0	470	45	43
22"	559	597	577	150	440	1088	73,0	71,0	470	45	43
<b>INTEGRA*</b>											
17"	432	553	572	120	440	1044	73,0	71,0	470	45	43
19"	483	558	579	130	440	1050	73,0	71,0	470	45	43
<b>HORIZON*</b>											
16"	406	553	533	110	440	1045	73,0	71,0	460	45	46
18"	457	558	534	120	440	1050	73,0	71,0	460	45	46
20"	508	578	556	135	440	1070	73,0	71,0	460	45	46
22"	559	597	578	150	440	1090	73,0	71,0	460	45	46
<b>LINEA*</b>											
17"	432	553	568	120	440	1045	73,0	71,0	460	45	45
19"	483	558	575	120	440	1050	73,0	71,0	460	45	45
<b>COMPACT*</b>											
18"	457	561	543	95	440	1050	73,0	71,0	406	45	45
20"	508	580	568	120	440	1070	73,0	71,0	406	45	45
22"	559	599	591	150	440	1090	73,0	71,0	406	45	45
<b>THEMA*</b>											
17"	432	560	558	120	440	1050	73,0	71,0	406	45	45
19"	483	570	567	120	440	1060	73,0	71,0	406	45	45

### Vysvětlivky:

- S/T c-t** - seat tube [center-top], délka sedlové trubky od středu středového složení po její vrchol  
**T/T h** - top tube horizontal, horizontální délka horní rámové trubky  
**T/T a** - top tube actual, skutečná délka horní rámové trubky  
**H/T** - head tube, délka hlavové trubky  
**C/S** - chain stay, délka řetězové vzpěry  
**W/B** - wheel base, rozvor kol (osová vzdálenost os předního a zadního kola)

\* - 1 1/8" semiintegrované hlavové složení 50 mm      \* t 1,5" - integrované hlavové složení 1,5" tapered  
 Doporučené velikosti rámu k výšce postavy naleznete u každého konkrétního modelu na našich internetových stránkách [www.author.cz](http://www.author.cz).

- S/T ang.** - seat tube angle, úhel mezi osou sedlové trubky a pomyslnou spojnicí osy předního a zadního kola  
**H/T ang.** - head tube angle, úhel mezi osou hlavové trubky a pomyslnou spojnicí osy předního a zadního kola  
**F/L** - fork length, délka vidlice, od spodní části hlavového složení po střed předního kola  
**B/B drop** - bottom bracket drop, vzdálenost mezi pomyslnou spojnicí středů kol a středem středového složení, měřeno od středového složení  
**F/R** - fork rake, vzdálenost mezi osou hlavové trubky a osou vidlice měřené ve středu předního kola, tzv. off set

# krosová / trekningová kola **technické specifikace**

MODEL	SYNERGY	AVION	CODEX	AIRLINE	MISSION	ZENITH	ENIGMA	REFLEX	CORSA
<b>VELIKOST</b>	16", 18", 20", 22"	16", 18", 20", 22"	18", 20", 22"	16", 18", 20", 22", 24"	16", 18", 20", 22", 24"	16", 18", 20", 22", 24"	17", 19"	16", 18", 20", 22", 24"	17", 19"
<b>RAM</b>	AUTHOR carbon monocoque 700c	AUTHOR carbon monocoque 700c	triple butted dural 6061 700c	triple butted dural 6061 700c	double butted dural 6061 700c	double butted dural 6061 700c	double butted dural 6061 700c (L)	dural 6061 700c	dural 6061 700c (L)
<b>PŘEDNÍ VIDLICE</b>	RST Vogue Air Elite vzduchové uzamykatelná (60 mm)	RST Vogue Air Elite vzduchové uzamykatelná (60 mm)	RST Vogue Air Elite vzduchové uzamykatelná (60 mm)	RST Vita TrL olejné uzamykatelná (60 mm)	RST Vita TrL olejné uzamykatelná (60 mm)	RST Vita TrL olejné uzamykatelná (60 mm)	RST Vita TrL olejné uzamykatelná (60 mm)	RST Vita TrL olejné uzamykatelná (60 mm)	RST Vita TrL olejné uzamykatelná (60 mm)
<b>HLAVOVÉ SLOŽENÍ</b>	AUTHOR Integrated 1-1/8"	AUTHOR Integrated 1-1/8"	AUTHOR Integrated 1-1/8"	AUTHOR Integrated 1-1/8"	AUTHOR Integrated 1-1/8"	AUTHOR Integrated 1-1/8"	AUTHOR Integrated 1-1/8"	AUTHOR Integrated 1-1/8"	AUTHOR Integrated 1-1/8"
<b>PŘEVODNÍK</b>	SHIMANO T551-10 48-36-26 zubů 170 / 175 mm klíky	SHIMANO M590 48-36-26 zubů 170 / 175 mm klíky	SHIMANO T551-10 48-36-26 zubů 170 / 175 mm klíky	SHIMANO T551-10 48-36-26 zubů 170 / 175 mm klíky	SUNTOUR XCR-V3-T418 48-36-26 zubů 170 / 175 mm klíky	SUNTOUR XCR-V3-T418 48-36-26 zubů 170 / 175 mm klíky	SUNTOUR XCR-V3-T414 44-32-22 zubů 170 mm klíky	SUNTOUR XCR-V3-T418 48-36-26 zubů 170 / 175 mm klíky	SUNTOUR XCR-V3-T414 44-32-22 zubů 170 mm klíky
<b>STŘEDOVÉ SLOŽENÍ</b>	SHIMANO T551-10 BB unit	SHIMANO M590 BB unit	SHIMANO T551-10 BB unit	SHIMANO T551-10 BB unit	SHIMANO UN-26	SHIMANO UN-26	SHIMANO UN-26	SHIMANO UN-26	SHIMANO UN-26
<b>PŘESMYKAČ</b>	SHIMANO XT (31.8)	SHIMANO Deore (31.8)	SHIMANO XT (34.9)	SHIMANO XT (34.9)	SHIMANO Alivio (34.9)	SHIMANO Alivio (34.9)	SHIMANO Alivio (34.9)	SHIMANO Alivio (34.9)	SHIMANO Alivio (34.9)
<b>MĚNIČ</b>	SHIMANO XT	SHIMANO Deore	SHIMANO XT	SHIMANO Deore	SHIMANO Deore	SHIMANO Deore	SHIMANO Deore	SHIMANO Alivio	SHIMANO Alivio
<b>ŘAZENÍ</b>	SHIMANO SLX (30)	SHIMANO Deore (27)	SHIMANO SLX (30)	SHIMANO Deore (30)	SHIMANO Deore (27)	SHIMANO Deore (27)	SHIMANO Deore (27)	SHIMANO Alivio (27)	SHIMANO Alivio (27)
<b>VÍCEKOLEČKO</b>	SHIMANO HG-81-10 11-36 (10)	SHIMANO HG-50-9 11-34 (9)	SHIMANO HG-81-10 11-36 (10)	SHIMANO HG-62-10 11-34 (10)	SHIMANO HG-50-9 11-34 (9)	SHIMANO HG-50-9 11-34 (9)	SHIMANO HG-50-9 11-34 (9)	SHIMANO HG-30-9 11-34 (9)	SHIMANO HG-30-9 11-34 (9)
<b>ŘETĚZ</b>	SHIMANO HG-74	SHIMANO HG-53	SHIMANO HG-74	SHIMANO HG-74	SHIMANO HG-53	SHIMANO HG-53	SHIMANO HG-53	SHIMANO HG-53	SHIMANO HG-53
<b>NÁBOJE</b>	AUTHOR Xenon Disc 32 děr	SHIMANO Deore 32 děr	SHIMANO Deore 32 děr	SHIMANO Deore 32 děr	AUTHOR Xenon Disc 32 děr	AUTHOR 32 děr	AUTHOR 32 děr	AUTHOR 32 děr	AUTHOR 32 děr
<b>BRZDY</b>	SHIMANO M446 kotoučové hydraulické (6" kotouče)	TEKTRO M530	TEKTRO M530	TEKTRO M530	TEKTRO Draco kotoučové hydraulické (6" kotouče)	TEKTRO 857AL	TEKTRO 857AL	TEKTRO 857AL	TEKTRO 857AL
<b>BRZDOVÉ PÁKY</b>	SHIMANO M505	TEKTRO CL-530	TEKTRO CL-530	TEKTRO CL-530	TEKTRO Draco	TEKTRO CL-530	TEKTRO CL-530	SHIMANO Alivio	SHIMANO Alivio
<b>ŘÁFKY</b>	AUTHOR Argon Cross 32 děr	AUTHOR Argon Cross 32 děr	AUTHOR Argon Cross 32 děr	AUTHOR Argon Cross 32 děr	AUTHOR Argon Cross 32 děr	AUTHOR Xenon Cross černá 32 děr	AUTHOR Xenon Cross černá 32 děr	AUTHOR Xenon Cross černá 32 děr	AUTHOR Xenon Cross černá 32 děr
<b>PAPRSKY</b>	nerez ocel 2.0 mm černá	nerez ocel 2.0 mm černá	nerez ocel 2.0 mm černá	nerez ocel 2.0 mm černá	nerez ocel 2.0 mm černá	nerez ocel 2.0 mm černá	nerez ocel 2.0 mm černá	nerez ocel 2.0 mm černá	nerez ocel 2.0 mm černá
<b>PLÁŠTĚ</b>	AUTHOR PANARACER Trail Master Cross Kevlar 700 x 38c	AUTHOR PANARACER Trail Master Cross Kevlar 700 x 38c	AUTHOR PANARACER Trail Master Cross 700 x 38c	AUTHOR PANARACER Silk Road Cross 700 x 38c	AUTHOR PANARACER Silk Road Cross 700 x 38c	AUTHOR PANARACER Silk Road Cross 700 x 38c	AUTHOR PANARACER Silk Road Cross 700 x 38c	AUTHOR PANARACER Silk Road Cross 700 x 38c	AUTHOR PANARACER Silk Road Cross 700 x 38c
<b>PEDÁLY</b>	AUTHOR jednostranné náslapné	AUTHOR jednostranné náslapné	AUTHOR jednostranné náslapné	AUTHOR jednostranné náslapné	AUTHOR dural	AUTHOR dural	AUTHOR NonSlip dural	AUTHOR dural	AUTHOR NonSlip dural
<b>ŘÍDÍTKA</b>	RITCHEY Comp 20 mm 620 / 670 mm	RITCHEY Comp 20 mm 620 / 670 mm	RITCHEY Comp 20 mm 620 / 670 mm	RITCHEY Comp 20 mm 620 / 670 mm	RITCHEY 20 mm 620 / 670 mm	AUTHOR 20 mm 620 / 640 mm	AUTHOR 20 mm 620 mm	AUTHOR 20 mm 620 / 640 mm	AUTHOR 20 mm 620 mm
<b>GRIPY</b>	AUTHOR GripLock	AUTHOR GripLock	AUTHOR GripLock	AUTHOR ErgoGrip	AUTHOR ErgoGrip	AUTHOR ErgoGrip	AUTHOR ErgoGrip	AUTHOR ErgoGrip	AUTHOR ErgoGrip
<b>PŘEDSTAVEC</b>	RITCHEY Comp	RITCHEY	RITCHEY	RITCHEY	RITCHEY	UNO nastavitelný	UNO nastavitelný	UNO nastavitelný	UNO nastavitelný
<b>SEDLOVKA</b>	AUTHOR carbon (27.2)	RITCHEY (27.2)	RITCHEY Comp 2B (31.6)	RITCHEY (31.6)	RITCHEY (31.6)	AUTHOR dural (31.6)	AUTHOR dural (31.6)	AUTHOR dural (31.6)	AUTHOR dural (31.6)
<b>OBJÍMKA</b>	AUTHOR (31.8)	AUTHOR (31.8)	AUTHOR (34.9)	AUTHOR (34.9)	AUTHOR (34.9)	AUTHOR (34.9)	AUTHOR (34.9)	AUTHOR (34.9)	AUTHOR (34.9)
<b>PODSEDLOVÝ ŠROUB</b>	AUTHOR dural RU	AUTHOR dural RU	AUTHOR dural RU	AUTHOR dural RU	AUTHOR dural RU	AUTHOR dural RU	AUTHOR dural RU	AUTHOR dural RU	AUTHOR dural RU
<b>SEDLO</b>	FIZIK Rondine Sport	AUTHOR Navigator	AUTHOR Sphere Gel	AUTHOR Sphere Gel	AUTHOR Sphere Gel	AUTHOR Sphere Gel	AUTHOR Area Gel	AUTHOR Sphere Gel	AUTHOR Area Gel
<b>POČET RYCHLOSTÍ</b>	30	27	30	30	27	27	27	27	27
<b>HMOTNOST</b>	11,9 Kg / 20"	11,8 Kg / 20"	12,3 Kg / 20"	12,7 Kg / 20"	13,5 Kg / 20"	13,4 Kg / 20"	13,4 Kg / 19"	13,2 Kg / 20"	13,3 Kg / 19"

# krosová / trekningová kola **technické specifikace**

MODEL	GRAND	STRATOS	VISTA	CLASSIC	INTEGRA	HORIZON	LINEA	COMPACT	THEMA
<b>VELIKOST</b>	16", 18", 20", 22", 24"	16", 18", 20", 22", 24"	17", 19"	16", 18", 20", 22"	17", 19"	16", 18", 20", 22"	17", 19"	16", 18", 20", 22"	17", 19"
<b>RÁM</b>	dural 6061 700c	dural 6061 700c	dural 6061 700c (L)	dural 6061 700c	dural 6061 700c (L)	dural 6061 700c	dural 6061 700c (L)	dural 6061 700c	dural 6061 700c (L)
<b>PŘEDNÍ VIDLICE</b>	RST Vita TiL olejová uzamykateľná (60 mm)	RST Neon ML uzamykateľná (60 mm)	RST Neon ML uzamykateľná (60 mm)	RST Neon ML uzamykateľná (60 mm)	RST Neon ML uzamykateľná (60 mm)	RST 790C (50 mm)	RST 790C (50 mm)	hi-tan	hi-tan
<b>HLAVOVÉ SLOŽENÍ</b>	AUTHOR Integrated 1-1/8"	AUTHOR Integrated 1-1/8"	AUTHOR Integrated 1-1/8"	FSA Integrated 1-1/8"	FSA Integrated 1-1/8"	FSA Integrated 1-1/8"	FSA Integrated 1-1/8"	FSA Integrated 1-1/8"	FSA Integrated 1-1/8"
<b>PŘEVODNÍK</b>	SUNTOUR XCT-V1-T208 48-38-28 zubů 170 / 175 mm klíky	SUNTOUR XCT-V1-T208 48-38-28 zubů 170 / 175 mm klíky	SUNTOUR XCT-V1-T102 42-34-24 zubů 170 mm klíky	SUNTOUR XCT-V1-T208 48-38-28 zubů 170 / 175 mm klíky	SUNTOUR XCT-V1-T102 42-34-24 zubů 170 mm klíky	PROWHEEL 48-38-28 zubů 170 / 175 mm klíky	PROWHEEL 48-38-28 zubů 170 mm klíky	PROWHEEL 48-38-28 zubů 170 / 175 mm klíky	PROWHEEL 48-38-28 zubů 170 mm klíky
<b>STŘEDOVÉ SLOŽENÍ</b>	SUNTOUR XCM zapouzdřené	SUNTOUR XCM zapouzdřené	SUNTOUR XCM zapouzdřené	SUNTOUR XCM zapouzdřené	SUNTOUR XCM zapouzdřené	VP COMP. zapouzdřené	VP COMP. zapouzdřené	VP COMP. zapouzdřené	VP COMP. zapouzdřené
<b>PŘESMYKAČ</b>	SHIMANO M191 (34.9)	SHIMANO M191 (34.9)	SHIMANO M190 (34.9)	SHIMANO TX51 (34.9)	SHIMANO TX51 (34.9)	SHIMANO TX51 (34.9)	SHIMANO TX51 (34.9)	SHIMANO TX51 (34.9)	SHIMANO TX51 (34.9)
<b>MĚNIČ</b>	SHIMANO Alivio	SHIMANO Alivio	SHIMANO Alivio	SHIMANO Acera	SHIMANO Acera	SHIMANO Acera	SHIMANO Acera	SHIMANO TX35	SHIMANO TX35
<b>ŘAZENÍ</b>	SHIMANO Acera (24)	SHIMANO Acera (24)	SHIMANO Revoshift (24)	SHIMANO Acera (24)	SHIMANO Acera (24)	SHIMANO Revoshift (24)	SHIMANO Revoshift (24)	SHIMANO Revoshift (21)	SHIMANO Revoshift (21)
<b>VÍCEKOLEČKO</b>	SHIMANO HG-41-9 11-32 (8)	SHIMANO HG-41-9 11-32 (8)	SHIMANO HG-41-9 11-32 (8)	SHIMANO HG-31-9 11-32 (8)	SHIMANO HG-31-9 11-32 (8)	SHIMANO HG-31-9 11-32 (8)	SHIMANO HG-31-9 11-32 (8)	SHIMANO MF-TZ21 14-28 (7)	SHIMANO MF-TZ21 14-28 (7)
<b>ŘETĚZ</b>	SHIMANO HG-50	SHIMANO HG-50	SHIMANO HG-50	KMC Z72	KMC Z72	KMC Z72	KMC Z72	KMC Z51	KMC Z51
<b>NÁBOJE</b>	QUANDO Disc 32 děr	QUANDO 32 děr	QUANDO 32 děr	QUANDO 32 děr	QUANDO 32 děr	QUANDO 36 děr	QUANDO 36 děr	QUANDO 36 děr	QUANDO 36 děr
<b>BRZDY</b>	TEKTRO Draco kotoučové hydraulické (6" kotouče)	TEKTRO 857AL	TEKTRO 857AL	TEKTRO 855AL	TEKTRO 855AL	TEKTRO 855AL	TEKTRO 855AL	TEKTRO 855AL	TEKTRO 855AL
<b>BRZDOVÉ PÁKY</b>	TEKTRO Draco	SHIMANO Acera	TEKTRO CL-530	SHIMANO Acera	SHIMANO Acera	TEKTRO plast / dural	TEKTRO plast / dural	TEKTRO plast / dural	TEKTRO plast / dural
<b>RÁFKY</b>	AUTHOR Xenon Cross černé 32 děr	AUTHOR Xenon Cross černé 32 děr	AUTHOR Xenon Cross černé 32 děr	AUTHOR Xenon Cross 32 děr	AUTHOR Xenon Cross 32 děr	dural 36 děr	dural 36 děr	dural 36 děr	dural 36 děr
<b>PAPRSKY</b>	nerez ocel 2.0 mm černé	nerez ocel 2.0 mm černé	nerez ocel 2.0 mm černé	ocel	ocel	ocel	ocel	ocel	ocel
<b>PLÁŠTĚ</b>	AUTHOR PANARACER Trail Master Cross 700 x 38c	AUTHOR PANARACER Silk Road Cross 700 x 38c	AUTHOR PANARACER Silk Road Cross 700 x 38c	AUTHOR Tour 700 x 38c	AUTHOR Tour 700 x 38c	AUTHOR Tour 700 x 38c	AUTHOR Tour 700 x 38c	AUTHOR Tour 700 x 38c	AUTHOR Tour 700 x 38c
<b>PEDÁLY</b>	AUTHOR dural	AUTHOR dural	AUTHOR NonSlip dural	AUTHOR NonSlip plast	AUTHOR NonSlip plast	AUTHOR NonSlip plast	AUTHOR NonSlip plast	plast	plast
<b>ŘÍDITKA</b>	AUTHOR 20 mm 620 / 640 mm	AUTHOR 20 mm 620 / 640 mm	AUTHOR 20 mm 620 mm	KALIN ocel 20 mm 620 / 640 mm	KALIN ocel 20 mm 620 mm	KALIN ocel 20 mm 620 / 640 mm	KALIN ocel 20 mm 620 mm	AUTHOR ocel 20 mm 620 / 640 mm	KALIN ocel 20 mm 620 mm
<b>GRIPY</b>	AUTHOR ErgoGrip	AUTHOR ErgoGrip	AUTHOR ErgoGrip	AUTHOR tvrděná pěna	AUTHOR tvrděná pěna	AUTHOR tvrděná pěna	AUTHOR tvrděná pěna	AUTHOR tvrděná pěna	AUTHOR tvrděná pěna
<b>PŘEDSTAVEC</b>	UNO nastavitelný	UNO nastavitelný	UNO nastavitelný	ZOOM nastavitelný	ZOOM nastavitelný	ZOOM dural	ZOOM dural	ZOOM dural	ZOOM dural
<b>SEDLOVKA</b>	AUTHOR dural (31.6)	AUTHOR dural (31.6)	AUTHOR dural (31.6)	ZOOM dural (31.6)	ZOOM dural (31.6)	ZOOM dural (31.6)	ZOOM dural (31.6)	ZOOM dural (31.6)	ZOOM dural (31.6)
<b>OBJÍMKA</b>	AUTHOR (34.9)	AUTHOR (34.9)	AUTHOR (34.9)	AUTHOR (34.9)	AUTHOR (34.9)	AUTHOR (34.9)	AUTHOR (34.9)	AUTHOR (34.9)	AUTHOR (34.9)
<b>PODSEDLOVÝ ŠROUB</b>	AUTHOR dural RU	AUTHOR dural RU	AUTHOR dural RU	AUTHOR dural RU	AUTHOR dural RU	AUTHOR dural RU	AUTHOR dural RU	AUTHOR dural RU	AUTHOR dural RU
<b>SEDLA</b>	AUTHOR Sphere Gel	AUTHOR Sphere Gel	AUTHOR Area Gel	AUTHOR Mega Top	AUTHOR Soft Touch	AUTHOR Mega Top	AUTHOR Soft Touch	AUTHOR	AUTHOR
<b>POČET RYCHLOSTÍ</b>	24	24	24	24	24	24	24	21	21
<b>HMŮTNOST</b>	13,7 Kg / 20"	12,9 Kg / 20"	12,9 Kg / 19"	13,5 Kg / 20"	13,8 Kg / 19"	13,3 Kg / 20"	13,3 Kg / 19"	12,2 Kg / 20"	12,2 Kg / 19"



touringová kola

# TOURING



touringová kola

## AUTHOR TOURING

Výsledkem spolupráce s průmyslovým designérem Ing. Pavlem Sajtákem je řada nových duralových rámců touringových kol. Vytvořili jsme vlastní design a koncepci rámců, které jsou plně funkční, přitom profilačně zajímavé. Vlastní návrh vyžadoval výrobu forem pro hydroformní tvarování duralových trubek pro tři rámové platformy, na nichž jsou postaveny následující modely:

1. Touring Man (TRIUMPH a ADVENT)
2. Touring Woman (SYMPHONY a DYNASTY)
3. Touring LST - Low Step Through (MAJESTY a SEANCE)

U pánského rámu jsme kladli důraz především na jeho pevnost a funkčnost.

Oba dva dámské rámy jsou koncipovány především pro snadný „nástup“ na kolo.

Rámy jsou samozřejmě vybaveny všemi konstrukčními prvky potřebnými pro touringová kola - závitovými očky pro vzpěry nosiče a integrovaného zámku v sedlových, resp. řetězových vzpěrách, jakož i závit v patkách rámu pro vzpěry blatníků. Nechybí ani platforma pro připevnění stojánku za středovým pouzdem. Řetězová vzpěra je navíc vybavena naváškou pro zajištění celokrytu převodníků a řetězu. Všechny rámy jsou vybaveny závitovými očky pro držák lahve.

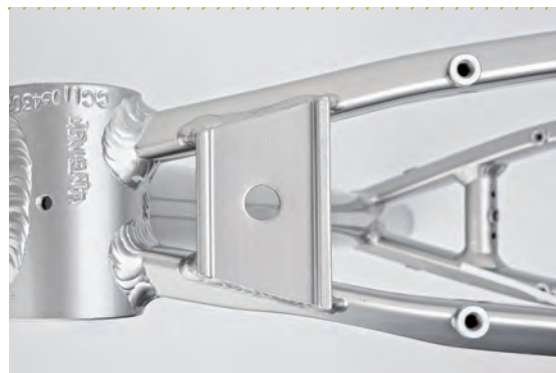





## advent

<b>rám</b>	dural 6061	<b>pláště</b>	CST Traveller 700 x 40c
<b>vidlice</b>	RST Sofi ML, zdvih 50 mm	<b>hmotnost</b>	17,3 Kg / 20"
<b>převodník</b>	SUNTOUR XCT-V1, 48-38 zubů	<b>cena</b>	22.990,-
<b>řazení</b>	SHIMANO Alfine, 16 rychlostí	<b>rámové technologie</b>	alloy 6061 hydroform design
<b>brzdy</b>	TEKTRO B57AL		





### symphony

<b>rám</b>	dural 6061	<b>pláště</b>	CST Traveller 700 x 40c
<b>vidlice</b>	RST Sofi ML, zdvih 50 mm	<b>hmotnost</b>	17,7 Kg / 19"
<b>převodník</b>	SUNTOUR XCT-V1, 48-38 zubů	<b>cena</b>	22.990,-
<b>řazení</b>	SHIMANO Alfine, 16 rychlostí	<b>rámové technologie</b>	alloy 6061 hydroform design
<b>brzdy</b>	TEKTRO 857AL		



### triumph

<b>rám</b>	dural 6061	<b>pláště</b>	CST Traveller 700 x 40c
<b>vidlice</b>	RST Sofi T, zdvih 50 mm	<b>hmotnost</b>	16,3 Kg / 20"
<b>převodník</b>	SUNTOUR XCT-V1, 48-38-28 zubů	<b>cena</b>	14.590,-
<b>měníč</b>	SHIMANO Acera		
<b>řazení</b>	SHIMANO Acera, 24 rychlostí	<b>rámové technologie</b>	alloy 6061 hydroform design
<b>brzdy</b>	TEKTRO B57AL		



### dynasty

<b>rám</b>	dural 6061	<b>pláště</b>	CST Traveller 700 x 40c
<b>vidlice</b>	RST Sofi T, zdvih 50 mm	<b>hmotnost</b>	17,0 Kg / 19"
<b>převodník</b>	SUNTOUR XCT-V1, 42-34-24 zubů	<b>cena</b>	14.590,-
<b>měníč</b>	SHIMANO Acera		
<b>řazení</b>	SHIMANO Acera, 24 rychlostí		
<b>brzdy</b>	TEKTRO 857AL		
		<b>rámové technologie</b>	alloy 6061 hydroform design





### seance

<b>rám</b>	dural 6061
<b>vidlice</b>	RST Sofi T, zdvih 50 mm
<b>převodník</b>	SUNTOUR XCT-V1, 42-34-24 zubů
<b>měníč</b>	SHIMANO Altus
<b>řazení</b>	SHIMANO Revoshift, 21 rychlostí
<b>brzdy</b>	TEKTRD 855AL
<b>pláště</b>	CST Traveller 700 x 40c
<b>hmotnost</b>	16,3 Kg / 19"
<b>cena</b>	12.990,-
<b>rámové technologie</b>	alloy 6061 hydroform design



### majesty

<b>rám</b>	dural 6061
<b>vidlice</b>	hi-ten
<b>převodník</b>	PROWHEEL, 42-32-22 zubů
<b>měníč</b>	SHIMANO TX35
<b>řazení</b>	SHIMANO Revoshift, 21 rychlostí
<b>brzdy</b>	TEKTRD 855AL
<b>pláště</b>	CST Traveller 700 x 40c
<b>hmotnost</b>	15,0 Kg / 19"
<b>cena</b>	11.590,-
<b>rámové technologie</b>	alloy 6061 hydroform design



*duplex*

<b>rám</b>	dural 7005, skládací
<b>vidlice</b>	DAHON Slipstream, dural 7005
<b>převodník</b>	KINETIX Supra, 53 zubů
<b>měníč</b>	SRAM X7
<b>řazení</b>	SRAM MFX Comp, 9 rychlostí
<b>brzdy</b>	KINETIX Speed Stop
<b>pláště</b>	SCHWALBE Kojak 20" x 1.35"
<b>hmotnost</b>	10,1 Kg / M
<b>cena</b>	17.990,-



*simplex*

<b>rám</b>	dural 7005, skládací
<b>vidlice</b>	ocel
<b>převodník</b>	PROWHEEL, 52 zubů
<b>měníč</b>	SUNTOUR Neos
<b>řazení</b>	SRAM MFX, 7 rychlostí
<b>brzdy</b>	TEKTRO 857AL
<b>pláště</b>	KENDA K-1038 20" x 1.50"
<b>hmotnost</b>	12,1 Kg / M
<b>cena</b>	11.990,-



## geometrie ráků - touringová kola

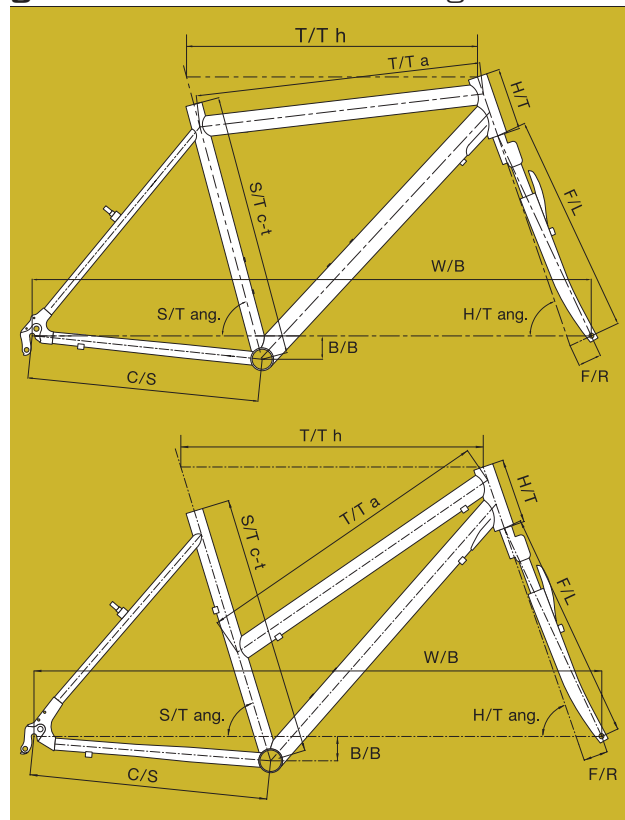

	S/T c-t	T/T h	T/T a	H/T	C/S	W/B	S/T ang.	H/T ang.	F/L	BB drop	F/R
<b>ADVENT* / TRIUMPH*</b>											
18"	457	550	543	130	445	1072	75,0	71,0	470	45	46
20"	508	555	542	130	445	1077	75,0	71,0	470	45	46
22"	558	559	543	150	445	1082	75,0	71,0	470	45	46
<b>SYMPHONY* / DYNASTY*</b>											
17"	432	536	619	160	459	1095	75,0	69,0	470	50	46
19"	483	568	640	160	459	1127	75,0	69,0	470	50	46
<b>SEANCE*</b>											
17"	432	522	513	155	459	1079	75,0	69,0	460	50	46
19"	483	567	556	155	459	1124	75,0	69,0	460	50	46
<b>MAJESTY*</b>											
17"	432	529	519	155	459	1079	75,0	69,0	406	50	45
19"	483	574	563	155	459	1124	75,0	69,0	406	50	45

\* - 1 1/8" semiintegrované hlavové složení 50 mm

Doporučené velikosti rámu k výšce postavy naleznete u každého konkrétního modelu na našich internetových stránkách [www.author.cz](http://www.author.cz).

### Vysvětlivky:

- S/T c-t** - seat tube (center-top), délka sedlové trubky od středu středového složení po její vrchol
- T/T h** - top tube horizontal, horizontální délka horní rámové trubky
- T/T a** - top tube actual, skutečná délka horní rámové trubky
- H/T** - head tube, délka hlavové trubky
- C/S** - chain stay, délka řetězové vzpěry
- W/B** - wheel base, rozvor kol (osová vzdálenost os předního a zadního kola)
- S/T ang.** - seat tube angle, úhel mezi osou sedlové trubky a pomyslnou spojnicí osy předního a zadního kola
- H/T ang.** - head tube angle, úhel mezi osou hlavové trubky a pomyslnou spojnicí osy předního a zadního kola
- F/L** - fork length, délka vidlice, od spodní části hlavového složení po střed předního kola
- B/B drop** - bottom bracket drop, vzdálenost mezi pomyslnou spojnicí středu kol a středem středového složení, měřeno od středového složení
- F/R** - fork rake, vzdálenost mezi osou hlavové trubky a osou vidlice měřená ve středu předního kola, tzv. off set



# TOURING BIKES touringová kola

MODEL	ADVENT	SYMPHONY	TRIUMPH	DYNASTY	SEANCE	MAJESTY	SIMPLEX	DUPLEX
VELIKOST	18", 20", 22"	17", 19"	18", 20", 22"	17", 19"	17", 19"	17", 19"	M	M
RÁM	dural 6061 700c	dural 6061 700c (L)	dural 6061 700c	dural 6061 700c (L)	dural 6061 700c (L)	dural 6061 700c (L)	dural 7005 skládací	dural 7005 skládací
PŘEDNÍ VIDLICE	RST Sofi ML uzamykateľná (50 mm)	RST Sofi ML uzamykateľná (50 mm)	RST Sofi T (50 mm)	RST Sofi T (50 mm)	RST Sofi T (50 mm)	hi-ten	hi-ten	DAHON Slipstream dural 7005
HLAVOVÉ SLOŽENÍ	PRESTINE Integrated 1-1/8"	PRESTINE Integrated 1-1/8"	PRESTINE Integrated 1-1/8"	PRESTINE Integrated 1-1/8"	PRESTINE Integrated 1-1/8"	PRESTINE Integrated 1-1/8"	DAHON dural	DAHON Fusion+
PŘEVODNÍK	SUNTOUR XCT-V1-T20B 48-38 zubů 170 / 175 mm klíky	SUNTOUR XCT-V1-T20B 48-38 zubů 170 mm klíky	SUNTOUR XCT-V1-T20B 48-38-28 zubů 170 / 175 mm klíky	SUNTOUR XCT-V1-1102 42-34-24 zubů 170 mm klíky	SUNTOUR XCT-V1-1102 42-34-24 zubů 170 mm klíky	PROWHEEL 42-32-22 zubů 170 mm klíky	PROWHEEL 52 zubů 170 mm klíky	KINETIX Supra 53 zubů 170 mm klíky
STŘEDOVÉ SLOŽENÍ	SUNTOUR XCM zapouzdřené	SUNTOUR XCM zapouzdřené	SUNTOUR XCM zapouzdřené	SUNTOUR XCM zapouzdřené	SUNTOUR XCM zapouzdřené	VP COMP zapouzdřené	VP COMP zapouzdřené	VP COMP zapouzdřené
PŘESMYKAC	SHIMANO TX51 (34.9)	SHIMANO TX51 (31.8)	SHIMANO TX51 (34.9)	SHIMANO TX50 (31.8)	SHIMANO TX50 (31.8)	SHIMANO TX50 (31.8)	-	-
MĚNIC	-	-	SHIMANO Acera	SHIMANO Acera	SHIMANO Altus	SHIMANO TX35	SUNTOUR Neos	SRAM X7
RAZENÍ	SHIMANO Alfine (16)	SHIMANO Alfine (16)	SHIMANO Acera (24)	SHIMANO Acera (24)	SHIMANO Revoshift (21)	SHIMANO Revoshift (21)	SRAM MRX (7)	SRAM MRX Comp (9)
VÍCEKOLEČKO	20 zubů	20 zubů	SHIMANO HG-31-8 11-32 (8)	SHIMANO HG-31-8 11-32 (8)	SHIMANO MF-TZ21 14-28 (7)	SHIMANO MF-TZ21 14-28 (7)	SHIMANO HG-31-71 11-32	SUNRACE 11-34
RETĚZ	SHIMANO HG-40	SHIMANO HG-40	SHIMANO HG-40	SHIMANO HG-40	SHIMANO UG-51	SHIMANO UG-51	SHIMANO HG-40	KMC Z9200
NÁBOJE	SHIMANO Dynamo 32 děr SHIMANO Alfine 32 děr	SHIMANO Dynamo 32 děr SHIMANO Alfine 32 děr	SHIMANO Dynamo 32 děr QUANDO 32 děr	SHIMANO Dynamo 32 děr QUANDO 32 děr	QUANDO 32 děr	QUANDO 32 děr	QUANDO 28 děr	KINETIX Comp 28 děr
BRZDY	TEKTRO 857AL	TEKTRO 857AL	TEKTRO 857AL	TEKTRO 857AL	TEKTRO 855AL	TEKTRO 855AL	TEKTRO 857AL	KINETIX SpeedStop
BRZDOVÉ PÁKY	SHIMANO Nexus	SHIMANO Nexus	SHIMANO Acera	SHIMANO Acera	TEKTRO plast / dural	TEKTRO plast / dural	TEKTRO dural	AVID FR5
RÁFKY	AUTHOR Xenon Cross černé 32 děr	AUTHOR Xenon Cross černé 32 děr	AUTHOR Xenon Cross černé 32 děr	AUTHOR Xenon Cross černé 32 děr	ALEX 2-100D 32 děr	ALEX 2-100D 32 děr	ALEX Y-303 20" 28 děr	KINETIX Comp 20" 28 děr
PAPRSKY	nerez ocel 2.0 mm černá	nerez ocel 2.0 mm černá	nerez ocel 2.0 mm černá	nerez ocel 2.0 mm černá	ocel	ocel	nerez ocel 2.0 mm černá	nerez ocel 2.0 mm černá
PLÁŠTĚ	CST Traveller reflexní pruhy 700 x 40c	CST Traveller reflexní pruhy 700 x 40c	CST Traveller reflexní pruhy 700 x 40c	CST Traveller reflexní pruhy 700 x 40c	CST Traveller reflexní pruhy 700 x 40c	CST Traveller reflexní pruhy 700 x 40c	KENDA K-103B 20" x 1.50"	SCHWALBE Kojak 20" x 1.35"
PEDÁLY	AUTHOR NonSlip dural	AUTHOR NonSlip dural	AUTHOR NonSlip plast	AUTHOR NonSlip plast	AUTHOR NonSlip plast	plast	plastové sklápěcí	plastové sklápěcí
ŘÍDÍTKA	KALLOY dural 45 mm 620 mm	KALLOY dural 45 mm 620 mm	KALLOY dural 45 mm 620 mm	KALLOY dural 45 mm 620 mm	KALLOY dural 45 mm 620 mm	KALLOY dural 45 mm 620 mm	DAHON Integrus dural	KINETIX Comp
GRIPY	AUTHOR ErgoGrip	AUTHOR ErgoGrip	AUTHOR ErgoGrip	AUTHOR ErgoGrip	AUTHOR ErgoGrip	AUTHOR tvrzená pěna	AUTHOR tvrzená pěna	BILOGIC Arx
PŘEDSTAVEC	UNO nastavitelný	UNO nastavitelný	UNO nastavitelný	UNO nastavitelný	UNO nastavitelný	ZOOM nastavitelný	DAHON Radius Telescope dural teleskopický	DAHON Radius V fixed
SEDLOVKA	UNO odpružená (31.6)	UNO odpružená (27.2)	UNO odpružená (31.6)	UNO odpružená (27.2)	UNO odpružená (27.2)	ZOOM dural (27.2)	DAHON dural	KORE iBeam
OBJÍMKA	AUTHOR (34.9)	AUTHOR (31.8)	AUTHOR (34.9)	AUTHOR (31.8)	AUTHOR (31.8)	AUTHOR (31.8)	DAHON dural	DAHON Covert
PODSEDOVÝ ŠROUB	AUTHOR dural RU	AUTHOR dural RU	AUTHOR dural RU	AUTHOR dural RU	AUTHOR dural RU	AUTHOR dural RU	dural	DAHON Covert
SEDLO	AUTHOR King Sofa	AUTHOR Queen Sofa	AUTHOR King Sofa	AUTHOR Queen Sofa	AUTHOR Queen Sofa	AUTHOR Queen Sofa	AUTHOR gel	KORE XCF
POČET RYCHLOSTÍ	16	16	24	24	21	21	7	9
HMOTNOST	17,3 Kg / 20"	17,7 Kg / 19"	16,3 Kg / 20"	17,0 Kg / 19"	16,3 Kg / 19"	15,0 Kg / 19"	12,1Kg / M	10,1Kg / M

Touringové modely jsou vybaveny halogenovým osvětlením a dynamem BASTA, blatníky SKS, duralovým nosičem, stojánkem, krytem převodníku a řetězu.

dětská kola

# JUNIOR



dětská kola



## AUTHOR DĚTSKÁ KOLA

Klademe vysoký důraz na bezpečnost, kvalitu, materiál a životnost použitých ráhů i komponentů. Široká nabídka dětských kol AUTHOR dokáže splnit všechny sny malých i větších dětí.

Základem každého kola je správně koncipovaná geometrie ráhů a výběr kvalitních řadicích systémů japonského výrobce SHIMANO. Otočné řazení Revoshift je tou nejlepší a nejbezpečnější formou řazení dětských kol.

Mimořádná pozornost je věnována brzdám. Duralové V-brzdy, specificky pro děti konstruované brzdové páky TEKTRO, jsou zárukou okamžité kontrolovatelnosti kola. Kvalitní duralové ráfky, vhodná dětská sedla a pedály nemalou měrou přispívají k pohodlí a bezpečnosti dětských kol AUTHOR.

V jedné z nejširších nabídek dětských kol na našem trhu najdete pod logem AUTHOR již léty zažitý modely, ale i novinku naší letošní kolekce, model PHANTOM. Naše první dětské kolo s hydraulickými diskovými brzdami TEKTRO, které spolu s loňským top modelem SONIC tvoří vrchol naší nabídky dětských kol.









### SONIC

24"

<b>rám</b>	triple butted dural 6061	<b>pláště</b>	MAXXIS Kevlar 24" x 1.75"
<b>vidlice</b>	RST F1RST Air 24, zdvih 60 mm	<b>hmotnost</b>	10,9 Kg / 14"
<b>prevodník</b>	PROWHEEL Pioneer, 42-32-22 zubů	<b>cena</b>	13.990,-
<b>měníč</b>	SHIMANO Alivio		
<b>řazení</b>	SHIMANO Revoshift, 24 rychlostí		
<b>brzdy</b>	TEKTRO 837AL		
		rámové technologie	 



## PHANTOM





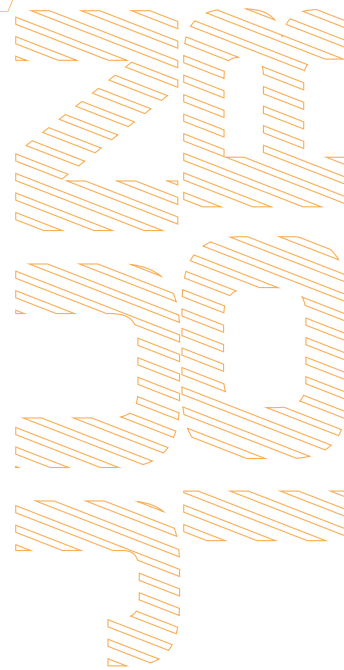



24"

<b>rám</b>	dural 6061	<b>pláště</b>	24" x 1.75"
<b>vidlice</b>	RST Capa T 24, zdvih 50 mm	<b>hmotnost</b>	12,7 Kg / 14"
<b>převodník</b>	SUNTOUR XCT-JR, 42-32-22 zubů	<b>cena</b>	10.990,-
<b>měníč</b>	SHIMANO Acera		
<b>řazení</b>	SHIMANO Acera, 24 rychlostí	<b>rámové technologie</b>	BTP BIKAL TUBE PROFILE
<b>brzdy</b>	TEKTRO Draco WHWS		34.9 OVERSIZE HEAD TUBE



### MIRAGE

24"

<b>rám</b>	triple butted dural 6061	<b>pláště</b>	24" x 1.75"
<b>vidlice</b>	RST Capa T, zdvih 50 mm	<b>hmotnost</b>	12,2 Kg / 14"
<b>převodník</b>	SUNTOUR XCT-JR, 42-32-22 zubů	<b>cena</b>	8.990,-
<b>měníč</b>	SHIMANO Acera	<b>rámové technologie</b>  BTP  BTP  BTP  BTP  BTP  BTP  BTP  BTP  BTP  BTP  BTP	
<b>řazení</b>	SHIMANO Revoshift, 24 rychlostí		
<b>brzdy</b>	TEKTRO B37AL	 34.5 oversize best tube	







### ULTIMA

24"

<b>rám</b>	dural 7005
<b>vidlice</b>	hi-ten
<b>převodník</b>	PROWHEEL, 42-34-24 zubů
<b>měníč</b>	SHIMANO TY18
<b>řazení</b>	SHIMANO Revoshift, 18 rychlostí
<b>brzdy</b>	TEKTRO 855AL
<b>pláště</b>	24" x 1.50"
<b>hmotnost</b>	11,6 Kg / 15"
<b>cena</b>	6.290,-



### A-MATRIX

<b>rám</b>	dural 7005	<b>brzdy</b>	TEKTRO 855AL
<b>vidlice</b>	RST Capa T 24, zdvih 50 mm	<b>pláště</b>	24" x 1.75"
<b>převodník</b>	PROWHEEL, 42-34-24 zubů	<b>hmotnost</b>	12,5 Kg / 13"
<b>měníč</b>	SHIMANO TY18	<b>cena</b>	6.690,-
<b>řazení</b>	SHIMANO Revoshift, 18 rychlostí		



24"

### MATRIX

<b>rám</b>	hi-ten	<b>brzdy</b>	TEKTRO 855AL
<b>vidlice</b>	MUSTANG, zdvih 38 mm	<b>pláště</b>	24" x 1.75"
<b>převodník</b>	PROWHEEL, 42-34-24 zubů	<b>hmotnost</b>	14,1 Kg / 13"
<b>měníč</b>	SHIMANO TY18	<b>cena</b>	5.790,-
<b>řazení</b>	SHIMANO Revoshift, 18 rychlostí		

24"





## COSMIC

20"

<b>rám</b>	dural 7005
<b>vidlice</b>	chromoly
<b>převodník</b>	PROWHEEL, 36 zubů
<b>měníč</b>	SHIMANO TY18
<b>řazení</b>	SHIMANO Revoshift, 6 rychlostí
<b>brzdy</b>	TEKTRO B55AL
<b>pláště</b>	20" x 1.75"
<b>hmotnost</b>	8,9 Kg / 10"
<b>cena</b>	6.290,-

## ENERGY

<b>rám</b>	hi-ten	<b>brzdy</b>	TEKTRO B55AL
<b>vidlice</b>	hi-ten	<b>pláště</b>	20" x 1.75"
<b>převodník</b>	PROWHEEL, 36 zubů	<b>hmotnost</b>	10,7 Kg / 9"
<b>měníč</b>	SHIMANO TY18	<b>cena</b>	4.890,-
<b>řazení</b>	SHIMANO Revoshift, 6 rychlostí		

20"







### melody

<b>rám</b>	dural 7005
<b>vidlice</b>	hi-ten
<b>převodník</b>	PROWHEEL, 36 zubů
<b>měníč</b>	SHIMANO TY18
<b>řazení</b>	SHIMANO Revoshift, 6 rychlostí
<b>brzdy</b>	TEKTRO B55AL
<b>pláště</b>	20" x 1.50"
<b>hmotnost</b>	10,3 Kg / 10"
<b>cena</b>	5.990,-

20"

### Bello

<b>rám</b>	dural 7005	<b>pláště</b>	16" x 1.75"
<b>vidlice</b>	hi-ten	<b>hmotnost</b>	8,1 Kg / 9"
<b>převodník</b>	PROWHEEL, 32 zubů	<b>cena</b>	5.290,-
<b>brzdy</b>	TEKTRO B55AL, torpédo		

16"





STYLO

<b>rám</b>	dural 7005
<b>vidlice</b>	chromoly
<b>převodník</b>	PROWHEEL, 32 zubů
<b>brzdy</b>	TEKTRO 855AL, torpédo
<b>pláště</b>	16" x 1.75"
<b>hmotnost</b>	7.8 Kg / 9"
<b>cena</b>	5.490,-

16"

orbit

<b>rám</b>	hi-ten	<b>pláště</b>	16" x 1.75"
<b>vidlice</b>	hi-ten	<b>hmotnost</b>	9.1 Kg / 9"
<b>převodník</b>	PROWHEEL, 32 zubů	<b>cena</b>	4.490,-
<b>brzdy</b>	TEKTRO 855AL, torpédo		

16"





<b>rám</b>	dural 6061
<b>vidlice</b>	hi-ten
<b>převodník</b>	ocel, 28 zubů
<b>brzdy</b>	přední cantilever
<b>pláště</b>	12" x 1.75"
<b>hmotnost</b>	8,3 Kg / 7"
<b>cena</b>	3.490,-

12"



**pilot** 

<b>rám</b>	dural 6061
<b>vidlice</b>	dural 6061
<b>pláště</b>	12" x 1.75"
<b>hmotnost</b>	3,7 Kg / 5"
<b>cena</b>	2.390,-

12"



 **catty**

<b>rám</b>	dural 6061
<b>vidlice</b>	dural 6061
<b>pláště</b>	12" x 1.75"
<b>hmotnost</b>	3,7 Kg / 5"
<b>cena</b>	2.390,-

12"



## geometrie ráků - dětská kola

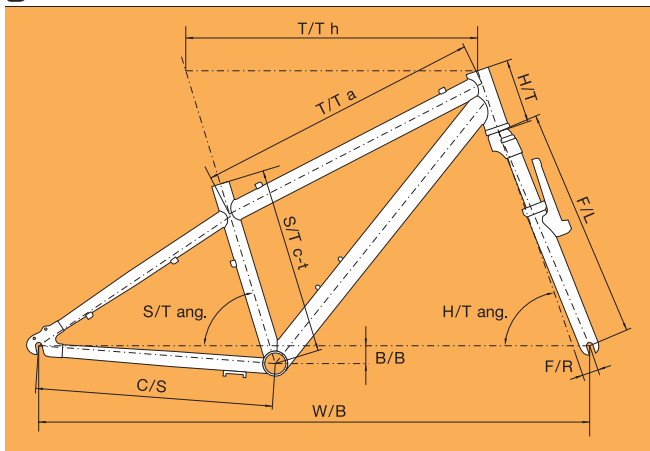

	S/T	T/T h	T/T a	H/T	C/S	W/B	S/T ang.	H/T ang.	F/L	BB drop	F/R
<b>SONIC*</b>											
14"	356	532	511	102	400	992	73.0	70.0	410	25	38
<b>PHANTOM*</b>											
14"	356	532	511	102	400	992	73.0	70.0	410	25	38
<b>MIRAGE*</b>											
14"	356	532	511	102	400	992	73.0	70.0	410	25	38
<b>A-MATRIX</b>											
13"	330	512	500	105	415	975	73.0	71.0	414	25	35
<b>MATRIX</b>											
13"	330	512	500	105	415	975	73.0	71.0	414	25	35
<b>ULTIMA</b>											
15"	381	523	506	110	410	990	72.0	70.0	371	25	45
<b>MELODY</b>											
10"	254	444	420	90	360	855	73.0	72.0	316	10	45
<b>COSMIC</b>											
10"	254	435	420	90	360	847	73.0	72.0	316	10	45
<b>ENERGY</b>											
10"	254	435	420	90	360	847	73.0	72.0	316	10	45
<b>BELLO</b>											
9"	229	375	364	90	305	717	74.0	73.0	264	-5	34
<b>STYLO</b>											
9"	229	375	364	90	305	717	74.0	73.0	264	-5	34
<b>ORBIT</b>											
9"	229	375	364	90	305	717	74.0	73.0	264	-5	34
<b>JET</b>											
7"	170	324	325	70	247	611	73.0	71.0	230	-40	25
<b>PILOT, CATTY</b>											
5"	125	300		60	210	540	71.5	72.0	210		24

\* - 1 1/8" semiintegrované hlavové složení 50 mm

Doporučené velikosti rámu k výšce postavy naleznete u každého konkrétního modelu na našich internetových stránkách [www.author.cz](http://www.author.cz).

MODEL	SONIC	PHANTOM	MIRAGE	A-MATRIX	MATRIX	ULTIMA	MELODY
<b>VELIKOST</b>	14"	14"	14"	13"	13"	15"	10"
<b>RÁM</b>	triple butted dural 6061	dural 6061	dural 6061	dural 7005	hi-ten	dural 7005 (L)	dural 7005 (L)
<b>PŘEDNÍ VIDLICE</b>	RST F1RST Air 24 vzduchové uzamykatelná (60 mm)	RST Caps T 24 (50 mm)	RST Caps T 24 (50 mm)	RST Caps T 24 (50 mm)	MUSTANG (38 mm)	hi-ten	hi-ten
<b>HLAVOVÉ SLOŽENÍ</b>	FSA Integrated 1-1/8"	FSA Integrated 1-1/8"	FSA Integrated 1-1/8"	PRESTINE 1-1/8"	PRESTINE 1-1/8"	VP COMP. 1"	VP COMP. 1"
<b>PŘEVODNÍK</b>	PROWHEEL Pioneer 42-32-22 zubů 152 mm klíky	SUNTOUR XCT-JR 42-32-22 zubů 152 mm klíky	SUNTOUR XCT-JR 42-32-22 zubů 152 mm klíky	PROWHEEL 42-34-24 zubů 152 mm klíky	PROWHEEL 42-34-24 zubů 152 mm klíky	PROWHEEL 42-34-24 zubů 152 mm klíky	PROWHEEL 36 zubů 127 mm klíky
<b>STŘEDOVÉ SLOŽENÍ</b>	VP COMP.	SUNTOUR XCM zapouzdřené	SUNTOUR XCM zapouzdřené	VP COMP.	VP COMP.	VP COMP.	VP COMP.
<b>PŘESMYKAČ</b>	SHIMANO Acera (34.9)	SHIMANO TX50 (34.9)	SHIMANO TX50 (34.9)	SHIMANO TZ30 (31.8)	SHIMANO TZ30 (28.6)	SHIMANO TX50 (34.9)	-
<b>MĚNIČ</b>	SHIMANO Alivio	SHIMANO Acera	SHIMANO Acera	SHIMANO TY18	SHIMANO TY18	SHIMANO TY18	SHIMANO TY18
<b>ŘAZENÍ</b>	SHIMANO Revoshift (24)	SHIMANO Acera (24)	SHIMANO Acera (24)	SHIMANO Revoshift (18)	SHIMANO Revoshift (18)	SHIMANO Revoshift (18)	SHIMANO Revoshift (6)
<b>VÍCEKOLEČKO</b>	SHIMANO HG-31-8 11-32 (8)	SHIMANO HG-31-8 11-32 (8)	SHIMANO HG-31-8 11-32 (8)	SHIMANO MF-TZ20 14-28 (6)	SHIMANO MF-TZ20 14-28 (6)	SHIMANO MF-TZ20 14-28 (6)	SHIMANO MF-TZ20 14-28 (6)
<b>ŘETĚZ</b>	KMC Z72	KMC Z72	KMC Z72	KMC Z33	KMC Z33	KMC Z33	KMC Z33
<b>NÁBOJE</b>	QUANDO 32 děr	QUANDO 32 děr	QUANDO 32 děr	QUANDO 32 děr	ocel 32 děr	QUANDO 32 děr	ocel 32 děr
<b>BRZDY</b>	TEKTRO 837AL	TEKTRO Draco WH katouzové hydraulické (6 / 5" katouze)	TEKTRO 837AL	TEKTRO 855AL	TEKTRO 855AL	TEKTRO 855AL	TEKTRO 855AL
<b>BRZDOVÉ PÁKY</b>	TEKTRO dural	TEKTRO Draco WHWS	TEKTRO dural	TEKTRO plast / dural	TEKTRO plast / dural	TEKTRO plast / dural	TEKTRO plast / dural
<b>RÁFKY</b>	dural černé 32 děr	dural černé 32 děr	dural černé 32 děr	dural 32 děr	dural 32 děr	dural 32 děr	dural 32 děr
<b>PAPRSKY</b>	nerez ocel 2,0 mm černé	ocel černé	ocel černé	ocel	ocel	ocel	ocel
<b>PLÁŠTĚ</b>	MAXXIS Kevlar 24" x 1,75"	24" x 1,75"	24" x 1,75"	24" x 1,75"	24" x 1,75"	24" x 1,50"	20" x 1,50"
<b>PEDÁLY</b>	plast	plast	plast	plast	plast	plast	plast
<b>ŘÍDÍTKA</b>	AUTHOR 20 mm 560 mm	ZOOM dural 20 mm 560 mm	ZOOM dural 20 mm 560 mm	KALIN ocel 20 mm 580 mm	KALIN ocel 20 mm 580 mm	KALIN ocel 20 mm 580 mm	KALIN ocel 20 mm 540 mm
<b>GRIPY</b>	AUTHOR pryž	AUTHOR pryž	AUTHOR pryž	AUTHOR pryž	AUTHOR pryž	AUTHOR pryž	AUTHOR pryž
<b>PŘEDSTAVEC</b>	AUTHOR dural	ZOOM dural	ZOOM dural	dural	dural	KALIN ocel	KALIN ocel
<b>SEDLOVKA</b>	AUTHOR dural (31.6)	ZOOM dural (31.6)	ZOOM dural (31.6)	KALIN ocel (27.2)	KALIN ocel (25.4)	dural (31.6)	KALIN ocel (26.8)
<b>OBJÍMKA</b>	AUTHOR (34.9)	AUTHOR (34.9)	AUTHOR (34.9)	AUTHOR (31.8)	AUTHOR (28.6)	AUTHOR (34.9)	AUTHOR (31.8)
<b>POSEDLIVÝ SROUB</b>	AUTHOR dural RU	AUTHOR dural RU	AUTHOR dural RU	AUTHOR dural RU	AUTHOR dural RU	AUTHOR dural RU	AUTHOR dural RU
<b>SEDLO</b>	AUTHOR Mega Top Junior	AUTHOR Mega Top Junior	AUTHOR Mega Top Junior	AUTHOR Matrix	AUTHOR Matrix	AUTHOR Race	AUTHOR Melody
<b>POČET RYCHLOSTÍ</b>	24	24	24	18	18	18	6
<b>HMOTNOST</b>	10,9 Kg / 14"	12,7 Kg / 14"	12,2 Kg / 14"	12,5 Kg / 13"	14,1 Kg / 13"	11,6 Kg / 15"	10,3 Kg / 10"

# JUNIOR BIKES technické specifikace

MODEL	COSMIC	ENERGY	STYLO	BELLO	ORBIT	JET
VELIKOST	10"	10"	9"	9"	9"	7"
RÁM	dural 7005	hi-ten	dural 7005	dural 7005	hi-ten	dural 6061
PŘEDNÍ VIDLICE	chromoly	hi-ten	chromoly	hi-ten	hi-ten	hi-ten
HLAVOVÉ SLOŽENÍ	VP COMP. 1"	VP COMP. 1"	VP COMP. 1"	VP COMP. 1"	VP COMP. 1"	VP COMP. 1"
PŘEVODNÍK	PROWHEEL 36 zubů 127 mm kliky	PROWHEEL 36 zubů 127 mm kliky	PROWHEEL 32 zubů 102 mm kliky	PROWHEEL 32 zubů 102 mm kliky	PROWHEEL 32 zubů 102 mm kliky	ocel 28 zubů 89 mm kliky
STŘEDOVÉ SLOŽENÍ	VP COMP.	VP COMP.	VP COMP.	VP COMP.	VP COMP.	ocel
PŘESMYKAČ	-	-	-	-	-	-
MĚNIČ	SHIMANO TY18	SHIMANO TY18	-	-	-	-
ŘAZENÍ	SHIMANO Revoshift (6)	SHIMANO Revoshift (6)	-	-	-	-
VÍCEKOLEČKO	SHIMANO MF-TZ20 14-28 (6)	SHIMANO MF-TZ20 14-28 (6)	torpédo 16 zubů	torpédo 16 zubů	torpédo 16 zubů	torpédo 16 zubů
ŘETĚZ	KMC Z33	KMC Z33	KMC Z33	KMC Z33	KMC Z33	KMC C410
NÁBOJE	GUANDO 32 děr	ocel 32 děr	zadní náboj s torpédem 28 děr	zadní náboj s torpédem 28 děr	zadní náboj s torpédem 28 děr	ocel zadní náboj s torpédem 16 děr
BRZDY	TEKTRD 855AL	TEKTRD 855AL	TEKTRD 855AL torpédo	TEKTRD 855AL torpédo	TEKTRD 855AL torpédo	přední cantilever
BRZDOVÉ PÁKY	TEKTRD plast / dural	TEKTRD plast / dural	TEKTRD plast / dural	TEKTRD plast / dural	TEKTRD plast / dural	plast / dural
RÁFKY	dural 32 děr	dural 32 děr	dural 28 děr	dural 28 děr	dural 28 děr	ocel 16 děr
PAPRSKY	ocel	ocel	ocel	ocel	ocel	ocel
PLÁŠTĚ	20" x 1.75"	20" x 1.75"	16" x 1.75"	16" x 1.75"	16" x 1.75"	12" x 1.75"
PEDÁLY	plast	plast	plast	plast	plast	plast
ŘÍDÍTKA	ZOOM dural 15 mm 540 mm	KALIN ocel 20 mm 540 mm	ZOOM dural 60 mm 500 mm	KALIN ocel 60 mm 500 mm	KALIN ocel 60 mm 500 mm	BMX ocel
GRIPY	AUTHOR pryž	AUTHOR pryž	AUTHOR pryž	AUTHOR pryž	AUTHOR pryž	PVC
PŘEDSTAVEC	dural	KALIN ocel	dural	KALIN ocel	KALIN ocel	KALIN ocel
SEDLOVKA	ZOOM dural (27.2)	KALIN ocel (25.4)	dural (27.2)	dural (27.2)	ocel (25.4)	ocel (27.2)
OBJÍMKA	AUTHOR (31.8)	AUTHOR (28.6)	dural (31.8)	dural (31.8)	dural (28.6)	-
PODSEDLOVÝ ŠROUB	AUTHOR dural RU	AUTHOR dural RU	-	-	-	chromoly
SEDLO	AUTHOR Cosmic	AUTHOR Energy	AUTHOR	AUTHOR	AUTHOR	AUTHOR Jet
POČET RYCHLOSTÍ	6	6	1	1	1	1
HMOTNOST	8,9 Kg / 10"	10,7 Kg / 9"	7,8 Kg / 9"	8,1 Kg / 9"	9,1 Kg / 9"	8,3 Kg / 7"





### RÁMOVÁ SADA CA-ROAD TT

karbonový 3K monoocoque rám 30t, karbonová vidlice, karbonová sedlovka, hlavové složení FSA Orbit IS Carbon 1 1/8", 15mm karbonová podložka, podsedlová objímka, výměnná koncovka, hmotnost rámové sady 2,32 kg, cena 29.990 Kč



### RÁMOVÁ SADA CA-TRI

karbonový 3K monoocoque rám 30t, karbonová vidlice, karbonová sedlovka, hlavové složení FSA Orbit IS Carbon 1 1/8", 15mm karbonová podložka, podsedlová objímka, výměnná koncovka, hmotnost rámové sady 2,32 kg, cena 29.990 Kč



### RÁMOVÁ SADA CA-TRACK

karbonový 3K monoocoque rám 30t, karbonová vidlice, karbonová sedlovka, hlavové složení FSA Orbit IS Carbon 1 1/8", 15mm karbonová podložka, podsedlová objímka, hmotnost rámové sady 2,51 kg, cena 29.990 Kč



### RÁMOVÁ SADA CA88

A karbonový UD monoocoque rám 40t, UD karbonová vidlice 40t včetně rozpěrky, hlavové složení FSA Orbit C-40-CF 1,5" tapered, 8mm karbonová podložka, 4 x 5mm karbonová podložka, podsedlová objímka, výměnná koncovka, hmotnost rámové sady 1,69 kg, cena 32.990 Kč



### RÁMOVÁ SADA CA77

A karbonový UD monoocoque rám 40t, UD karbonová vidlice 40t včetně rozpěrky, hlavové složení FSA Orbit C-40-CF 1,5" tapered, 8mm karbonová podložka, 4 x 5mm karbonová podložka, podsedlová objímka, výměnná koncovka, hmotnost rámové sady 1,69 kg, cena 32.990 Kč



### RÁMOVÁ SADA CA66

B karbonový UD monoocoque rám 30t, karbonová UD vidlice 30t včetně rozpěrky, hlavové složení FSA Orbit C-40 1,5" tapered, 8mm karbonová podložka, 4 x 5mm karbonová podložka, podsedlová objímka, výměnná koncovka, hmotnost rámové sady 1,79 kg, cena 25.990 Kč



#### **RÁMOVÁ SADA A-RAY 5.0**

A karbonový random monocoque rám 40t, tlumič FOX Float RPL, hlavové složení FSA Orbit C-40-CF 1,5" tapered s redukcí i pro sloupek 1 1/8", 8mm karbonová podložka, 4 x 5mm karbonová podložka, podsedlová objímka s RU, výměnná koncovka, hmotnost rámové sady 2,36 kg, cena 49.990 Kč



#### **RÁMOVÁ SADA ERA 3.0**

A karbonový random monocoque rám 40t, tlumič FOX Float RP23 BV, hlavové složení FSA Orbit C-40-CF 1,5" tapered s redukcí i pro sloupek 1 1/8", 8mm karbonová podložka, 4 x 5mm karbonová podložka, podsedlová objímka s RU, výměnná koncovka, hmotnost rámové sady 2,61 kg, cena 49.990 Kč



#### **RÁMOVÁ SADA REVOLT 29**

C karbonový random monocoque rám 24t, hlavové složení FSA Orbit C-40 1,5" tapered s redukcí i pro sloupek 1 1/8", 15mm duralová podložka, 6 x 5mm duralová podložka, podsedlová objímka s RU, výměnná koncovka, hmotnost rámové sady 1,68 kg, cena 20.990 Kč



#### **RÁMOVÁ SADA INSTINCT 29**

duralový rám AL 6061 triple butted (tříkrát zeslabovaná stěna rámu), hlavové složení AUTHOR 1 1/8", 10mm duralová podložka, 6 x 5mm duralová podložka, podsedlová objímka s RU, výměnná koncovka, hmotnost rámové sady 1,88 kg, cena 4.990 Kč



#### **RÁMOVÁ SADA REVOLT**

C karbonový random monocoque rám 24t, hlavové složení FSA Orbit C-40 1,5" tapered s redukcí i pro sloupek 1 1/8", 15mm duralová podložka, 3 x 5mm duralová podložka, podsedlová objímka, výměnná koncovka, hmotnost rámové sady 1,49 kg, cena 19.990 Kč



#### **RÁMOVÁ SADA EGOIST**

duralový rám AL 6069 triple butted (tříkrát zeslabovaná stěna rámu), hlavové složení FSA Orbit C-40 1,5" tapered s redukcí i pro sloupek 1 1/8", 15mm duralová podložka, 3 x 5mm duralová podložka, podsedlová objímka s RU, výměnná koncovka, hmotnost rámové sady 1,74 kg, cena 5.590 Kč



ACCESSORIES díly a příslušenství

# ACCESSORIES







→ VESTA ARP 12

Materiál GAMEX na předním a zadním dílu, prodyšná elastická síťovina na bočních dílech, silikonová protiskluzová páska na spodním lemu, na zadním dílu 2 otevřené kapsy a kapsa na zip, reflexní prvky, součástí je kompresní obal.  
Velikosti: S-XXL.

Cena od: Kč 1.750,-



→ KALHOTY ARP-12 LACL

Materiál Malaga, prodyšné síťované šle z materiálu Naxos, vícevrstvý anatomický střih, ploché švy, silikonová pruženka na nohavcích. Vložka AUTHOR 3D-Bio PAD. Reflexní doplňky.  
Velikosti: S-XXL.

Cena od: Kč 1.499,-



→ DRES ARP-12

Materiál ALKETIS, celorozeplnáci sportovní střih, na zadním dílu 3 otevřené kapsy, reflexní prvky.  
Velikosti: S-XXL.

Cena od: Kč 1.195,-



### → BUNDA ARP-12 NOWIND

Kombinace membrány NoWind a prodyšného elastického materiálu Roubaix s vnitřním vlásem. Odepinací rukávy umožňují použití samostatné vesty. Dobře prodyšná, vhodná pro velmi chladné počasí (-5°C až +15°C). Reflexní doplňky. Velikosti: S-XXL.

Cena od: Kč 3.495,-



### → BUNDA ARP-12 BLAZER

Kombinace lehké membrány Mission Light a prodyšného Piccolo Thermo. Velmi prodyšná, vhodná do chladnějšího počasí (5 až 18°C). Reflexní doplňky. Velikosti: S-XXL.

Cena od: Kč 1.995,-



### → DRES ARP-12 PAVE

Kombinace materiálu Pave a Piccolo. Na zadním dílu 3 otevřené kapsy, reflexní prvky. Dres je velmi dobře prodyšný a výborně udržuje tepelný komfort (10 až 25°C). Velikosti: M-XXL.

Cena od: Kč 1.750,-





→ **PLÁŠTĚNKA AS-10 DINTEX**

Lehká, velice praktická pláštěnka, odolná proti dešti a větru. Vyrobeno z vynikajícího materiálu Dintex, který zajišťuje vysokou schopnost transportu vlhkosti a vnitřní izolace, podložený zip, reflexní prvky. Velikosti: S-XL.

**Cena od: Kč 999,-**



→ **BUNDA AS 11 BLAZER**

Kombinace lehké membrány Mission Light a prodyšného Piccolo Thermo. Velmi prodyšná, vhodná do chladnějšího počasí ( 5 až 18°C). Reflexní doplňky. Velikosti: S-XXL.

**Cena od: Kč 1.995,-**



→ **BUNDA AS 11 NOWIND**

Kombinace membrány NoWind a prodyšného elastického materiálu Roubaix s vnitřním vlasem. Odepínací rukávy umožňují použití samostatně vesty. Dobře prodyšná, vhodná pro velmi chladné počasí (-5°C až +15°C). Reflexní doplňky. Velikosti: S-XXL.

**Cena od: Kč 3.495,-**







## → BUNDA ACTIVE

Lehká univerzální bunda, velmi prodyšná z materiálu LTC Ribstop, součástí je kompresní vak. Reflexní doplňky. Vhodná pro náhle změny počasí (10 až 20°C). Velikosti: S-XL.

**Cena od: Kč 1.095,-**



## → VESTA ACTIVE

Lehká univerzální vesta, velmi prodyšná z materiálu LTC Ribstop a elastické síťoviny. Součástí je kompresní vak. Reflexní doplňky. Vhodná pro náhle změny počasí. Velikosti: S-XXL.

**Cena od: Kč 799,-**



→ DRES MEN SPORT

Materiál ALKETIS, celorozeplnáci sportovní střih, na zadním dílu 3 otevřené kapsy a jedna menší na zip, reflexní prvky. Velikosti: S-3XL.

Cena od: Kč 1.195,-



→ DRES MEN ACTIVE

Materiál Alketis, celorozeplnáci volný komfortní střih s bočními díly z elastické síťoviny, na zadním dílu 1 velká kapsa na zip, reflexní prvky a potisk.

Cena od: Kč 1.195,-





**AS-11 PRO PAS**



**AS-11 PRO LACL**

➔ **KALHOTY AS-11-PRO**

Materiál Malaga, prodyšné síťované šle z materiálu Naxos (u modelu lACL), vícedílný anatomický střih, ploché švy, silikonová pruženka na nohavičích. Vložka AUTHOR 3D-Bio PAD. Reflexní doplňky. Velikosti: S-XXL.

**Cena od: lACL Kč 1.499,-  
pas Kč 1.195,-**



**MEN SPORT 3/4 LACL**



**MEN SPORT 3/4 PAS**



➔ **KALHOTY MEN SPORT 3/4**

Materiál Malaga, prodyšné síťované šle z materiálu Naxos, vícedílný anatomický střih – 3/4 délka nohavic, ploché švy, silikonová pruženka na nohavičích. Vložka AUTHOR 3D-Bio PAD. Reflexní doplňky. Velikosti: S-XXL.

**Cena od: lACL Kč 1.595,-  
pas Kč 1.395,-**



➔ **KALHOTY AF-11**

Volné kratasy z materiálu Baron doplněného elastickými díly z materiálu Malaga. Komfortní střih pro pohodlné nošení, široká guma v pase se šňůrkou pro individuální nastavení, 1 kapsa na zip (2 na bocích). Vnitřní oka pro uchycení boxerek s vložkou AS-11 (dodávaných samostatně). Reflexní doplňky. Velikosti: M-XXL.

**Cena od: Kč 995,-**



➔ **BOXERKY AS-11**

Vnitřní boxerky pro volné kratasy AF-11 z materiálu Malaga, vícedílný anatomický střih - nohavice zakončeny vysoce elastickým materiálem Revolution, ploché švy, Vložka AUTHOR 3D-Bio PAD. Velikosti: M-XXL.

**Cena od: Kč 699,-**





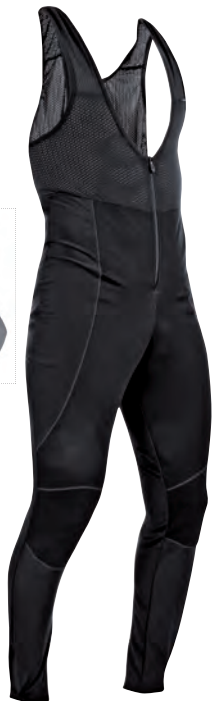

## → KALHOTY AS-7-PRO NOWIND

Elastický membránový materiál Wind&Water TECNO použitý na přední díl nohavic (ochrání proti větru a dešti), zateplený materiál Roubaix použitý na ostatních dílech. Anatomicky tvarovaný stříh, zakončení nohavic s krátkým zipem pro snadnější oblékání. Reflexní potisk a reflexní paspule na zadní části lýtek. Vhodné pro chladnější období (-5°C až +10°C). Jsou dodávány v provedení s vložkou AUTHOR 3D-Bio PAD nebo bez vložky. Velikosti: S-XXL.

**Cena od: bez vložky Kč 2.195,-  
s vložkou Kč 2.695,-**



## → RACE PRO

Comfortní model anatomického stříhu, kombinace elastické Lycry a froté v horní části. Dlaň z jemné syntetické kůže Serino s Gel Foam výstelkami. Velikosti: S-XL.

**Cena od: Kč 330,-**



## → MEN ELITE GEL

Model propracovaného anatomického stříhu, kombinace elastické Lycry, elastické stíhovny a froté v horní části. Dlaň z jemné syntetické kůže Amara Shark Skin s Gel Comfort výstelkami a s ochranným vyztužením. Velikosti: S-XXL.

**Cena od: Kč 350,-**



## → MEN COMFORT GEL

Model propracovaného anatomického stříhu, kombinace elastické Lycry, elastické stíhovny a froté v horní části. Dlaň z jemné syntetické kůže Amara s Gel Comfort výstelkami a s ochranným vyztužením. Velikosti: S-XXL.

**Cena od: Kč 399,-**



## → PALM AIR

Lehký, velmi prodyšný model z elastické Lycry a froté v horní části. Dlaň z materiálu Air Mesh 3D s Gel Foam výstelkami překrytými syntetickou kůží Serino. Velikosti: S-XL.

**Cena od: Kč 299,-**





## → MEN ENDURO

Lehký prodyšný model s dlouhými prsty. Horní část z elastické 3D síťoviny. Dlaň z jemné kůže Amara s GEL FOAM výstelkami. Dodatečné překrytí na exponovaných místech. Velikosti: S-XL.

**Cena od: Kč 550,-**



## → MEN SINGLE T

Lehký prodyšný model s dlouhými prsty. Horní část ze Spandexu a Neoprenu. Komfortní dlaň z jemné kůže Amara Shark Skin s GEL FOAM výstelkami, spodní část prstů z odolné kůže Amara. Velikosti: S-XL.

**Cena od: Kč 499,-**



## → FF PRO

Lehký prodyšný model s dlouhými prsty. Horní část z elastické Lycra síťoviny. Komfortní dlaň z jemné kůže Serino s GEL FOAM výstelkami překrytými Air Mesh 3D síťovinou, spodní část prstů z odolné kůže Amara. Velikosti: S-XL.

**Cena od: Kč 450,-**



## → WINDSTER LIGHT

Horní část membrána ULTRA 3 TECH a Lycra fleece. Dlaň kůže Amara s GEL Shock Absorber výstelkou a s ochranným vyztužením, nastavitelná neoprenová manžeta na suchý zip. Velikosti: S-XXL.

**Cena od: Kč 450,-**



## → WINDSTER PLUS

Horní část membrána ULTRA 3 TECH. Dlaň jemná kůže Serino s GEL Shock Absorber výstelkou a s ochranným vyztužením, elastická manžeta. Fleece vnitřní zateplení. Velikosti: S-XL.

**Cena od: Kč 450,-**



## → WINDSTER

Horní část membrána ULTRA 3 TECH. Dlaň Lycra fleece s protiskluzovým potiskem, elastická manžeta. Velikosti: S-XL.

**Cena od: Kč 299,-**



## → PONOŽKY XC COMFORT

Model XC Comfort je komfortní technickou ponožkou pro náročnější použití. Pata a špička jsou zesíleny proti oděru, ochranné změkčení na achillovce a kotník. Anatomické žebrovaní v chodidlové části pro změkčení došlapu, jemné síťování v nártové části zaručuje dokonalé odvětrání. Materiály: 60% ClimaWell, 20% CoolMax, 5% PAD, 10% POP, 5% elastan.

Velikosti: S (37-40); M (39-42); L (41-44); XL (43-46).

**Cena od: Kč 199,-**



## → WINDSTOP II

Návečky na tretry z membrány WINDSTOPP zaručující ochranu proti větru a vodě. Vyztužení špičky, zapínání na suchý zip, univerzální pro všechny typy pedálů, reflexní doplňky.

Velikosti: 40-42; 42-44; 44-46.

**Cena od: Kč 350,-**



## → LYCRA

Lehké návečky na tretry z Lycry, zapínání na zip, univerzální pro všechny typy pedálů.

Velikosti: S/M (40-42); L/XL (43-46).

**Cena od: Kč 250,-**



## → WINDSTOP PLUS

Návečky na tretry z membrány WINDSTER zaručující ochranu proti větru a zároveň optimální odvod potu a vlhka, vyztužení spodní části, zapínání na zip se zajištěním na suchý zip, univerzální pro všechny typy pedálů, reflexní nášivky. Velikosti: S (37-40); M (39-42); L (41-44); XL (43-46).

**Cena od: Kč 499,-**



## → RAINPROOF

Návečky na tretry z lehkého elastického materiálu PU fleece zaručující ochranu proti vodě, vyztužení spodní části, zapínání na zip se zajištěním na suchý zip, univerzální pro všechny typy pedálů, reflexní nášivky. Velikosti: S (37-40); M (39-42); L (41-44); XL (43-46).

**Cena od: Kč 550,-**

## → AS-9

Návečky na nohy z materiálu Roubaix a tenké elastické Malagy na zadních dílech. Na bootch lýtek jsou osazeny zipy pro snazší oblékání.

Velikosti: XS-S; M-L; XL-XXL.

**Cena od: Kč 650,-**



## → AS-9 / AS-10 TACTEL

Návečky na ruce AS-9 ze zatepleného materiálu Roubaix, vhodné i pro chladnější období.

Návečky na ruce AS-10 z tenkého elastického materiálu Tactel.

Velikosti: XS-S; M-L; XL-XXL.

**Cena od: AS-9 Kč 370,- / AS-10 Kč 350**





### → BUNDA ASL-3A NOWIND

Kombinace membrány NoWind a prodyšného elastického materiálu Roubaix s vnitřním vlasem. Dámský střih. Odepínací rukávy umožňují použití samostatné vesty. Dobře prodyšná, vhodná pro velmi chladné počasí (-5°C až +15°C). Reflexní doplňky. Velikosti: S-XL.

**Cena od: Kč 2.995,-**



Author Sport Lady®



Author Sport Lady®

### → DRES ASL-X-2

Materiál Alketis, dámský komfortní střih s 2/3 skrytým zipem, na zadním dílu jedna menší kapsa na zip, reflexní prvky.

Velikosti: XS-XL.

**Cena od: Kč 699,-**



➔ DRES LADY STRETCH

Komfortní elastický materiál Caresa Soft, dámský celorožepinací střih, na zadním dílu jedna menší kapsa na zip, reflexní prvky a potisk.

Velikosti: XS-XL.  
Cena od: Kč 1.295,-



➔ DRES LADY SPORT

Materiál Alketis, dámský celorožepinací komfortní střih, na zadním dílu jedna menší kapsa na zip, reflexní prvky a potisk.

Velikosti: XS-XL.  
Cena od: Kč 1.195,-







### → KALHOTY ASL-4 COMFORT PAS

Materiál Revolution (z vláken Lycra by DuPont) a elastického ribstopu. Anatomický dámský střih, elastický komfortní lem v pase, dámská antibakteriální vložka AUTHOR ASL Team PAD. Velikosti: XS-XL.

Cena od: Kč 999,-



### → KALHOTY ASL-3 NOWIND

Elastický membránový materiál Wind&Water TECNO použitý na část předního dílu nohavic (ochránil proti větru a dešti), zateplený materiál Roubaix použitý na ostaních dílech. Dámský anatomický tvarovaný střih, zakončení nohavic s krátkým zipem pro snadnější oblékání. Reflexní potisk a paspule na zadní části lýtek. Vhodné pro chladnější období (-5°C až +10°C). Jsou dodávány v provedení s dámskou vložkou AUTHOR ASL Team PAD nebo bez vložky. Velikosti: XS-XL.

Cena od: bez vložky Kč 1.250,-  
s vložkou Kč 1.650,-

### → KALHOTY ASL-4 COMFORT 3/4

Materiál Malaga (z vláken Lycra by DuPont) a elastického ribstopu. Anatomický dámský střih, elastický komfortní lem v pase, dámská antibakteriální vložka AUTHOR ASL Team PAD. Velikosti: XS-XL.

Cena od: Kč 1.095,-



### → LADY COMFORT GEL

Model propracovaného dámského anatomického střihu, kombinace elastické Lycry, elastické síťoviny a froté v horní části. Dlaň z jemné syntetické kůže Amara s Gel Comfort výstelkami a s ochranným vyztužením. Velikosti: S-L.

Cena od: Kč 399,-







## → LADY SPORT GEL

Komfortní model dámského anatomického střihu, kombinace elastické Lycry a froté v horní části. Dlaň z jemné syntetické kůže Serino s Gel Foam výstelkami.

Velikosti: S-L.

Cena od: Kč 330,-



## → AJ-1 PAS

Dětské kalhoty Author, materiál Malaga, dětský anatomický střih, antibakteriální vložka, reflexní potisk.

Velikosti: 116 - 122; 128 - 134.

Cena od: Kč 499,-



## → 044 REFLEX

Dětská vesta s reflexními nášivkami, barva signální žlutá, univerzální velikost (3-10 let) – jednoduché nastavení pomocí suchých zipů.

Cena od: Kč 350,-



## → JUNIOR

Dětské rukavice, na dlani je použita značková kůže Amara s výstelkou pro pohodlnější uchycení řídítek, v horní části kombinace materiálů lycra a froté.

Velikosti: S-M.

Cena od: Kč 199,-



## → DRES JUNIOR ARP

Materiál ALKETIS, dětský střih, na zadním dílu 2 otevřené kapsy, reflexní prvky.

Velikosti: 122, 134, 146.

Cena od: Kč 799,-



## → DRES JUNIOR

Materiál ALKETIS, dětský střih, na zadním dílu 2 otevřené kapsy, reflexní prvky.

Velikosti: 122, 134, 146.

Cena od: Kč 599,-





### → AERO

Výrobní technologie Double In-mold, AL6061 výtuhly, upínací systém Anchor DialFit, 25 otvorů, antibakteriální výstelky, hmotnost 240 g se štítkem.  
Velikosti: 52-56 cm; 58-62 cm.

**Cena od: Kč 1.495,-**





→ AIRWAY

Úplinací systém Author DeTox, výrobní technologie Double In-mold, 24 otvorů, antibakteriální výstelky, hmotnost: 280 g se štítkem. Velikosti: 54-58 cm; 58-62 cm.

Cena od: Kč 1.295,-







### → FLEET

Upínací systém Author DeTox, výrobní technologie Double In-mold, 24 otvorů, antibakteriální výstelky, hmotnost 246 g se štitkem.  
Velikosti: 54-58 cm; 58-62 cm.

**Cena od: Kč 999,-**



**DeTox – upínací systém**



### → TRAIL

Upínací systém Author DeTox, výrobní technologie Double In-mold s AI výtuhou, 22 otvorů, antibakteriální výstelky, hmotnost 268 g se štitkem.  
Velikosti: 54-58 cm; 58-62 cm.

**Cena od: Kč 799,-**



→ SECTOR

Upínací systém Author DialFit, výrobní technologie In-mold, 14 předních a 4 zadní otvory / síťka proti hmyzu v předních otvorech, antibakteriální výstelky, hmotnosť 236 g se štitkem. Velikosti: 54-58 cm; 58-62 cm.

Cena od: Kč 850,-







**DialFit – upínací systém**

➔ **SKIFF**

Upínací systém Author DialFit, výrobní technologie In-mold, 11 předních a 3 zadní otvory / síťka proti hmyzu v předních otvorech, antibakteriální výstelky, hmotnosť 271 g se štítkem. Velikosti: 54-58 cm; 58-62 cm.

**Cena od: Kč 699,-**





DialFit – upínací systém

→ VENTO

Upínací systém Author DialFit, výrobní technologie In-mold, 13 předních a 4 zadní otvory / síťka proti hmyzu v předních otvorech, antibakteriální výstelka, hmotnosť 280 g se štítkem. Velikosti: 52-57 cm, 58-61 cm.

Cena od: Kč 599,-



DialFit – upínací systém



→ ROCCA

Upínací systém Author DialFit, 16 předních a 8 zadních otvorů / síťka proti hmyzu v předních otvorech, antibakteriální výstelka, hmotnosť 285 g se štítkem. Velikosti: 54-59 cm; 58-62 cm.

Cena od: Kč 499,-





### → DART

Výrobní technologie In-mold, 10 otvorů, 2 sady antibakteriálních výstelek - výška 8 a 15 mm, hmotnost 300g. Velikosti: 54-58 cm.

**Cena od: Kč 899,-**



### → HOT SHOT

Výrobní technologie ABS skořepina s EPS polystyrénem, 11 otvorů, odnímatelný chránič obličeje, antibakteriální výstelky, hmotnost 675g. Velikosti: 54-60 cm; 60-62 cm.

**Cena od: Kč 999,-**



### → CRUSH

Výrobní technologie ABS skořepina s EPS polystyrénem, 14 otvorů, 2 sady antibakteriálních výstelek - výška 8 a 15 mm, hmotnost 403g. Velikosti: 54-58 cm; 58-62 cm.

**Cena od: Kč 599,-**





→ STAR RIDER

Upínací systém Author DialFit, výrobní technologie In-mold, 8 otvorů, antibakteriální výstelky, hmotnost 252 g. Velikosti: 52-57 cm.

Cena od: Kč 599,-



→ TRIGGER

Upínací systém Author DialFit, výrobní technologie In-mold, 12 otvorů / síťka proti hmyzu v předních otvorech, antibakteriální výstelky, hmotnost: 285 g se štítkem. Velikosti: 54-58 cm.

Cena od: Kč 550,-







Ochranná síťovina

### → MIRAGE

Upínací systém Author DialFit, výrobní technologie In-mold, 12 otvorů / síťka proti hmyzu v předních otvorech, antibakteriální výstelky, hmotnost 220 g.  
Velikosti: 48-54 cm.

Cena od: Kč 499,-



## → EXPERT 19

Sada imbusových klíčů 2/ 2,5/ 3/ 4/ 5/ 6/ 8 mm, šroubovák PH2/SL5, 2 ks montážní páky, 8 / 10 mm stranový klíč, centrovací klíč 0.130"/0.136"/0.156" a 2, nýtovač řetězu. Neoprenová kapsa. Materiál: Cr-V ocel s Ni úpravou. Váha 124 g, rozměr 77 x 15 x 40 mm.

**Cena od: Kč 499,-**



## → EXPERT 12 PRO

Sada imbusových klíčů 2/ 2,5/ 3/ 4/ 5/ 6/ 8, torx T25, šroubovák křížový a rovný, univerzální nýtovač + centrovací klíč, hmotnost 170 g, rozměr 30 x 50 x 20 mm.

**Cena od: Kč 399,-**



## → EXPERT 8

Sada imbusových klíčů 2/ 2,5/ 3/ 4/ 5/ 6, šroubovák křížový / plochý, hmotnost 92 g, rozměr 28 x 60 x 18 mm.

**Cena od: Kč 199,-**



## → MULTIPLED 13

Sada imbusových klíčů 2/ 2,5/ 3/ 4/ 5/ 6 mm, T25, šroubovák PH2/SL 5, nýtovač řetězu, centrovací klíč 15GE-14GW-0.136". Neoprenová kapsa. Materiál Cr-V. Váha 169 g, rozměr 75 x 16 x 46 mm.

**Cena od: Kč 450,-**



## → MULTIPLED 10

Sada imbusových klíčů 2/2,5/3/4/5/6/8 mm, T25, PH2/SL 5. Materiál Cr-V. Hmotnost 144 g, rozměr 75 x 16 x 42 mm.

**Cena od: Kč 250,-**



## → MULTIPLED 6

Sada imbusových klíčů 3/4/5/6 mm, T25, šroubovák PH2. Hmotnost 100 g, rozměr 75 x 16 x 30 mm.

**Cena od: Kč 199,-**



## → AHT-07

Montážní páka, speciální tvar pro snadné sejmání / obutí pláště, materiál kompozit plast se skelnými vlákny.

**Cena od: Kč 69,-**



## → AHT-810

Účinná myčka řetězu s horním, spodním i bočním čištěním, odnímatelná ergonomická rukojeť.

**Cena od: Kč 299,-**



## → LÁHEV NA NÁŘADÍ

Cyklistická láhev na nářadí nebo oblečení. Šroubovací víčko, lze ji využít i místo podsedlové brašny, objem 0,7 l.

**Cena od: Kč 99,-**



### → SOLARIS

Přední světlo, 1WATT Hi Intense LED dioda, 2 intenzity konstantního svícení, nový držák umožňuje použití pro průměr řídtek 25,4mm – 31,8mm, zdroj 4x LR06 (AA) baterie (jsou přiloženy), indikátor stavu baterií, velmi ekonomický provoz s mimořádnou životností baterií (20h plný výkon).

**Cena od: Kč 499,-**



### → McWINK USB

Přední světlo – blikačka, 1 LED dioda „Hi-Intense“, použita technologie FocusLens na sklíčku (čočka) soustřeďuje paprsky a zvyšuje světelný výkon (60cm kruh ve vzdálenosti 3,1m od světla). Universální uchytení. Zdroj dobíjecí Li akumulátor s USB mini B konektorem (USB 2.0 / Mini B kabel přiložen). Indikátor stavu baterií a dobíjení. Velmi ekonomický provoz – 500 dobíjecích cyklů, plně nabití za 2,5h. 3 režimy – blikáni: 8h; konstantní svícení: 3h plný výkon, snížený výkon 6h.

**Cena od: Kč 350,-**



### → OPTIFUZEE

Přední světlo s 1WATT LED diodou a COLLIMATOR TECHNOLOGY (parabola s optickým sklíčkem, které usměrní paprsky rovnoměrně v daném směru při zachování intenzity). Je možné zvolit 3 režimy svícení: snížený výkon, plný výkon a blikáni. Držák umožňuje použití pro průměr řídtek 25,4mm - 31,8mm. Zdroj 4x LR03 (AAA) baterie (jsou přiloženy), režim blikáni: 35h; konstantní svícení: 12h plný výkon, snížený výkon 24h.

**Cena od: Kč 499,-**



### → VISION

Přední světlo, nová 1WATT LED dioda, přepínání mezi režimem blikáni a konstantním svícením, držák umožňuje použití pro průměr řídtek 25,4mm - 31,8mm, zdroj 4x LR03 (AAA) baterie (jsou přiloženy), velmi ekonomický provoz s mimořádnou životností baterií – režim blikáni: 220h; konstantní svícení: 20h plný výkon, celkem 130 - 150h.

**Cena od: Kč 450,-**







## → X-HEAD

Čelovka, 1WATT LED dioda, přepínání mezi režimem blikání a konstantním svícením, držák s elastickou nastavitelnou čelovkou pro použití světla jako čelovka, zdroj 3x LR03 (AAA) baterie (jsou přiloženy), velmi ekonomický provoz s mimořádnou životností baterií, režim blikání: 180 h; konstantní svícení: 15 h plný výkon, celkem 100 - 130 h.

**Cena od: Kč 399,-**



FOCUS LENS  
technology

## → ZOOM

Přední světlo - blikačka, 5 LED diod „Hi-Intense“, použita technologie FocusLens na skličku (čoče) soustřeďuje paprsky a zvyšuje světelný výkon, přepínání mezi režimem blikání a konstantním svícením, držák umožňuje použití pro průměr řídítek 25,4 mm - 31,8 mm, zdroj 4x LR03 (AAA) baterie (jsou přiloženy), velmi ekonomický provoz s mimořádnou životností baterií, režim blikání: 220 h; konstantní svícení: 20 h plný výkon, celkem 130 - 150 h.

**Cena od: Kč 299,-**



## → FLAT

Přední světlo - blikačka, 3 LED diod „Hi-Intense“, použita technologie FocusLens na skličku (čoče) soustřeďuje paprsky a zvyšuje světelný výkon, přepínání mezi režimem blikání a konstantním svícením, univerzální a jednoduché uchycení elastickým řemínkem umožňuje uchycení na všechny průměry a tvary řídítek, zdroj 3x LR03 (AAA) baterie (jsou přiloženy), velmi ekonomický provoz s mimořádnou životností baterií, režim blikání: 160 h; konstantní svícení: 80 h.

**Cena od: Kč 299,-**



FOCUS LENS  
technology

## → X-GUARD

Přední světlo s 5 LED „Hi-Intense“ diodami a technologií FocusLens na čoče (soustřeďuje paprsky a zvyšuje světelný výkon). Přední část je doplněna ochranným krytem snižujícím riziko rozbití. Přepínání mezi režimem blikání a konstantním svícením. Univerzální držák umožňuje použití pro průměr řídítek 25,4 mm a pro 31,8 mm. Zdroj 4x LR03 baterie (jsou přiloženy), velmi ekonomický provoz s mimořádnou životností baterií, režim blikání: 220 h; konstantní svícení: 20 h plný výkon, celkem 130 - 150 h.

**Cena od: Kč 350,-**



## → SHOT W

Přední světlo - blikačka, 2x LED dioda „Superbright“ se speciálním optickým sklem pro vysokou svítivost, přepínání mezi režimem blikání a konstantním svícením, díky univerzálnímu úchytu s elastickou šňůrkou lze přidělat na různé části kola, oblečení, batoh apod., ekonomický provoz, výměnné 2 baterie CR2032 (jsou přiloženy), vhodně pro cyklistiku a další pohybové aktivity jako bezpečnostní doplněk (50 h blikání a 20 h svícení).

**Cena od: Kč 150,-**



## → XYRIUS F

Přední světlo - blikačka Author s 5 LED diodami, nastavitelná objímka pro průměry 20 mm - 36 mm, originální držák umožňuje otočení o 90° a nastavení sklonu světla, 3 různé režimy blikání a navíc konstantní svícení, zdroj 2x LR03 (AAA) baterie - jsou přiloženy, (100 h blikání a 50 h svícení).

**Cena od: Kč 150,-**



### → DUPLEX

Zadní světlo - blikačka s 2x 0,5W LED diodami; nastavitelná objímka pro různé průměry, originální držák umožňuje otočení o 90 stupňů a nastavení sklonu světla. Nabízí 2 různé režimy blikání a navíc konstantní svícení. Zdroj 2x LRO3 (AAA) baterie – jsou přiloženy (80h blikání, 18h svícení).

**Cena od: Kč 350,-**



### → REDSPOT

Zadní světlo - blikačka s 1x 0,5W LED diodou a 2x LED, nastavitelná objímka pro různé průměry, originální držák umožňuje otočení o 90 stupňů a nastavení sklonu světla. Nabízí 2 různé režimy blikání a navíc konstantní svícení. Zdroj 2x LRO3 (AAA) baterie – jsou přiloženy (80h blikání, 18h svícení).

**Cena od: Kč 299,-**



### → ROLLER

Zadní světlo - blikačka s 5 LED diodami (3 diody na zadní straně a po 1 diodě na levém a pravém boku), univerzální a jednoduché uchycení elastickým řemínkem umožňují uchycení na různé průměry, 3 různé režimy blikání a navíc konstantní svícení. Zdroj 2x LRO3 (AAA) baterie – jsou přiloženy (100h blikání, 50h svícení).

**Cena od: Kč 175,-**



### → SHOT R

Zadní světlo - blikačka, 2x červená LED dioda s vysokou svítivostí, přepínání mezi režimem blikání a konstantním svícením, díky univerzálnímu úchytu s elastickou šňůrkou lze připełlat na různé části kola, oblečení, batoh apod., ekonomický provoz, 2 výměnné baterie CR2032 (jsou přiloženy), vhodné pro cyklistiku a další pohybové aktivity jako bezpečnostní doplněk (60h blikání a 30h svícení).

**Cena od: Kč 125,-**



### → McSPARK USB

Zadní světlo - blikačka, 1 červená LED dioda „Hi-Intense“, použita technologie FocusLens na sklíčku (čočka) soustředí paprsky a zvyšuje světelný výkon (80cm kruh ve vzdálenosti 3,1 m od světla). Univerzální uchycení. Zdroj dobíjecí Li akumulátor s USB mini B konektorem (USB 2,0 / Mini B kabel přiložen). Indikátor stavu baterií a dobíjení. Velmi ekonomický provoz 500 dobíjecích cyklů, plně nabití za 2,5h. 2 režimy - blikání: 8h; konstantní svícení: 3h.

**Cena od: Kč 299,-**



### → CADDY

Zadní světlo - blikačka s 5 LED diodami, stranová viditelnost 180 st., uchycení 2 šrouby M5 (rozečť šrouby 80 nebo 50mm) na držák odrazky na nosiči. 2 různé režimy blikání a navíc konstantní svícení. Indikátor stavu baterií umístěný v vypínači. Zdroj 2x LR06 (AA) baterie – jsou přiloženy (100h blikání, 50h svícení).

**Cena od: Kč 299,-**



### → XYRIUS

Zadní světlo - blikačka s 5 LED diodami, nastavitelná objímka pro průměry 20mm - 36mm, originální držák umožňuje otočení o 90° a nastavení sklonu světla, 3 různé režimy blikání a navíc konstantní svícení. Zdroj 2x LRO3 (AAA) baterie – jsou přiloženy (100h blikání a 50h svícení).

**Cena od: Kč 150,-**



## → CAT 5W

Bezdrátový cyklopočítač Author by Cateye, 5 funkcí: denní / celková vzdálenost, okamžitá / max. rychlost, hodiny, aut. funkce START / STOP, bezdrátový přenos na vzdálenost až 70 cm, univerzální držák na řídítka nebo představec.

**Cena od: Kč 850,-**



## → CAT 10

Cyklopočítač Author by Cateye, 10 funkcí: denní (1 a 2) / celková vzdálenost, okamžitá / průměrná / max. rychlost, stopky, hodiny, Pacer - indikátor (šipky) poměřující okamžitou a průměrnou rychlost, nastavitelné dva průměry kola; doplňkové funkce: nastavitelná celková vzdálenost, dvouřádkový programovatelný displej, možnost zapnutí / vypnutí aut. funkce START / STOP.

**Cena od: Kč 499,-**



## → CAT 8

Cyklopočítač Author by Cateye, 8 funkcí: denní / celková vzdálenost, okamžitá / průměrná / max. rychlost, stopky, spotřeba kalorií, hodiny, aut. funkce START / STOP, funkce Pacer - indikátor (šipky) poměřující okamžitou a průměrnou rychlost.

**Cena od: Kč 399,-**



## → CAT 5

Cyklopočítač Author by Cateye, 5 funkcí: denní / celková vzdálenost, okamžitá / max. rychlost, hodiny, aut. funkce START / STOP.

**Cena od: Kč 350,-**







Twister Laptop



Twister



### → TWISTER / TWISTER LAPTOP

Anatomický tvar zádové konstrukce a ramenních popruhů, AVS (Air Vent System) pro dokonale odvětrání zad, odnímatelný bederní a hrudní pás, reflexní doplňky pro zvýšení bezpečnosti, samostatná kapsa pro laptop, přední kapsa s pořadačem na tužky a osobní doklady, speciální úchyty pro přilbu, hustičku a blikačku, pouzdro na mobil. telefon integrované do ramenního popruhu, vnitřní tunel pro uchycení látky, objem 25 l, hmotnost: 850 g, jako volitelný doplněk se dodává pláštěnka A-021 z lehkého nepromokavého materiálu.

**Cena od: Twister Kč 999,-  
Twister Laptop Kč 1.395,-**



### → BREEZE

Batoh Author Breeze, anatomický tvar zádové konstrukce a ramenních popruhů, vynikající odvětrání zad, bederní pás se dvěma kapsami na zip, hrudní pás, pouzdro na mobil. telefon integrované do ramenního popruhu, reflexní doplňky pro zvýšení bezpečnosti, speciální elastická kapsa pro přilbu, pouzdro pro blikačku, 1 hlavní kapsa, čtyři samostatné kapsy různých objemů + samostatná kapsa pro vak na vodu (H2O system), objem 25 l, hmotnost 1120 g.

**Cena od: Kč 1.095,-**



→ **CYCLONE**

Batoch Cyclone, lehký model, anatomický tvar zádové konstrukce a ramenních popruhů, vynikající odvětrání zad, bederní a hrudní pás, pouzdro na mobil, telefon integrované do ramenního popruhu, reflexní doplňky pro zvýšení bezpečnosti, speciální úchyty pro přilbu a blikačku, tři samostatné kapsy různých objemů + samostatná kapsa pro vak na vodu (H2O system) a mnoho menších kapes na drobnosti, objem 9l, hmotnost 590g, jako volitelný doplněk se dodává pláštěnka A-021 z lehkého nepromokavého materiálu.

Cena od: Kč 850,-



→ **TURBO**

Ultralehký model, anatomický tvar zádové konstrukce a ramenních popruhů, vynikající odvětrání zad, bederní a hrudní pás, pouzdro na mobil, telefon integrované do ramenního popruhu, reflexní doplňky pro zvýšení bezpečnosti, speciální úchyty pro přilbu a blikačku, samostatná kapsa pro vak na vodu (H2O system), objem 6l, hmotnost 450g, jako volitelný doplněk se dodává pláštěnka A-021 z lehkého nepromokavého materiálu.

Cena od: Kč 699,-



→ **GALE**

Nastavitelný polstrovaný bederní pás, 4 samostatné kapsy - objem 2,6l, 2 samostatné termo kapsy na láhev, hmotnost 300g.

Cena od: Kč 599,-



### → LITEPACK 6

Lehká brašna s držákem na sedlovku, 2 samostatné kapsy, objem 6l, součástí pláštěnka (signální žlutá), reflexní doplňky, hmotnost 680g.

**Cena od: Kč 999,-**



### → LITEPACK 9

Kompaktní brašna s nosičem na sedlovku, rychloupínací držák QF5, ramenní popruh, 3 samostatné kapsy, termo kapsa na láhev, měnitelný objem 9l, možno použít pláštěnku A-Q21, reflexní doplňky, hmotnost 1360g.

**Cena od: Kč 1.495,-**



### → LITEPACK 20

Variabilní brašna s nosičem na sedlovku, rychloupínací držák QF5, ramenní popruh, 3 samostatné kapsy, měnitelný objem 20l, možno použít pláštěnku A-Q21, reflexní doplňky, hmotnost 1640g.

**Cena od: Kč 1.795,-**



### → N471

Postranní brašna se snadným a pevným uchycením na nosič, vodoodpudivý materiál + vyztužení ve spodní části brašny, brašna má 1 hlavní komoru (objem 16l), 1 vnější a 1 horní kapsu na zip (objem 4l), reflexní nášivky pro zvýšení bezpečnosti, brašna je oboustranná s možností uchycení na levou i pravou stranu nosiče. Doplňky: pláštěnka A-Q21. Kombinace s brašnami: A-N421, A-N472. Pro nosiče: ACR-20N, ACR-25.

**Cena od: Kč 699,-**



### → N491

Postranní brašna na nosič se snadným a pevným uchycením na nosič, vodoodpudivý materiál + vyztužení ve spodní části brašny, brašna má 1 hlavní komoru (objem 13l), reflexní nášivky pro zvýšení bezpečnosti, brašna je oboustranná s možností uchycení na levou i pravou stranu nosiče. Doplňky: pláštěnka A-Q21. Kombinace s brašnami: A-N421, A-N472. Pro nosiče: ACR-20N, ACR-25, ACR-149.

**Cena od: Kč 499,-**





## → WANDER 54

2 postranní brašny se samostatným uchycením a odnímatelná vrchní brašna s popruhem přes rameno. Kvalitní vodoodpudivý materiál, kapsa na (1,5l) láhev vody, objem 54l, reflexní nášivky, součástí pláštěnka (signální žlutá), pro nosiče ACR-20N, ACR-25.

**Cena od: Kč 1.950,-**



## → N219

2 postranní brašny s jednoduchým uchycením k nosiči. Odnímatelná vrchní brašna s popruhem přes rameno. Kvalitní vodoodpudivý materiál, kapsa na (1,5l) láhev vody, objem 54l, reflexní nášivky. Doplňky: pláštěnka A-Q22. Pro nosiče ACR-20N, ACR-25.

**Cena od: Kč 799,-**



## → N441

Brašna s polstrovanými stěnami pro převoz křehkých věcí. Měnitelný objem, ramenní popruh, kapsy na drobnosti, mapu a láhev, objem 20l. Vhodná pro použití s nosiči ACR-149, ACR-20, ACR-25. Kombinace s brašnami: A-N471, A-N481. Doplňky: pláštěnka A-Q21.

**Cena od: Kč 799,-**



## → N472

Brašna s polstrovanými stěnami pro převoz křehkých věcí. Měnitelný objem (B1 + 3l), ramenní popruh, vnější kapsa na zip + vnitřní kapsa na drobnosti. Vhodná pro použití s nosiči ACR-149, ACR-20, ACR-25. Kombinace s brašnami: A-N471, A-N481. Doplňky: pláštěnka A-Q21.

**Cena od: Kč 650,-**



## → N216

Brašna s polstrovanými stěnami pro převoz křehkých věcí. Měnitelný objem, ramenní popruh, kapsy na drobnosti, mapu a láhev, objem 20l. Vhodná pro použití s nosiči ACR-149, ACR-20, ACR-25. Doplňky: pláštěnka A-Q21.

**Cena od: Kč 499,-**



### → S305 QF3

Brašna pod sedlo Author, upínací systém Quick Fix 3 (QF3) pro rychlé a jednoduché sejmnutí/uvevnění na vzpěry sedla, měnitelný objem 0,75l - 0,95l, reflexní doplňky, poukro na blikačku, 1 hlavní kapsa.

**Cena od: Kč 350,-**



### → S112 QF3

Brašna pod sedlo, držák Quick Fix 3 na vzpěry sedla, měnitelný objem 0,75l - 0,95l, reflexní doplňky, popruh na blikačku, 1 hlavní kapsa.

**Cena od: Kč 225,-**



### → S381/ S381 QF3

Brašna pod sedlo s držákem Quick Fix 3 nebo se suchým zipem pro uchycení na vzpěry sedla, reflexní doplňky, popruh na blikačku, 1 hlavní kapsa (objem 0,6l).

**Cena od: S381 Kč 175,-  
S381 QF3 Kč 199,-**



### → S188

Brašna pod sedlo, univerzální uchycení na suchý zip, měnitelný objem 0,75l - 0,95l, reflexní doplňky, popruh na blikačku, 1 hlavní a 1 vnější kapsa.

**Cena od: Kč 199,-**

### Držák Quick Fix 3



### → S330 QF3

Brašna pod sedlo, držák Quick Fix 3 na vzpěry sedla, měnitelný objem, reflexní doplňky, popruh na blikačku, 1 hlavní, 1 vnitřní a 1 vnější kapsa.

**Cena od: Kč 225,-**



### → S351

Brašna pod sedlo, uchycení suchým zipem na vzpěry sedla, 1 hlavní kapsa (objem 0,3l).

**Cena od: Kč 150,-**





### → S310

Brašna pod sedlo, univerzální uchycení na suchý zip, 1 hlavní kapsa (objem 0,3l).

**Cena od: Kč 199,-**



### → R281

Dvojitá brašna na přední část rámu, univerzální uchycení pro většinu typů rámců, 2 samostatné polstrované kapsy (2x 0,6l).

**Cena od: Kč 350,-**



### → R213

Brašna do rámu, možnost umístění do předního i zadního trojúhelníku, 1 hlavní (0,85l) a 1 vnější kapsa.

**Cena od: Kč 225,-**



### → H805

Brašna na představec, univerzální držák umožňuje velmi snadné sejmutí / upevnění, 2 samostatné kapsy s podšívkou z nepromokavého materiálu. Objem 2x 0,75l.

**Cena od: Kč 550,-**



### → R241

Brašna do rámu, možnost umístění do předního i zadního trojúhelníku, 1 hlavní (0,65l) a 1 vnější kapsa, speciální polstrovaná kapsa (0,3l) na mobilní telefon.

**Cena od: Kč 225,-**



### → A0-QRB

Košík na řídítka, jednoduchá montáž držáku GRB na průměr řídítek 25,4mm nebo 31,8mm, nastavitelný úhel sklonu, včetně držáku GRB, nosnost max. 5kg.

**Cena od: Kč 599,-**



### → H810

Brašna na představec určená pro telefony s dotykovým displejem, upevnění pod krytkou hlavového složení, brašna má speciální vyztužení, univerzální držák umožňuje velmi snadné sejmutí / upevnění. Vnitřní rozměr 125 x 75 mm.

**Cena od: Kč 250,-**





### → H735

Brašna na řídítka, univerzální rychloupínací držák na řídítka GRA, velmi snadné sejmout / upevnění, vyrobená z vodoodpudivých polyesterových materiálů, průhledná kapsa na mapu. Brašna včetně reflexní pláštěnky. Pro průměr řídítek 25,4 a 31,8mm. Nosnost max. 5kg. Objem 7l.

**Cena od: Kč 1.195,-**



### → ACR-149

Materiál AL6061, univerzální úchyt na sedlovku d. 25 - 34 mm, velmi rychlá montáž / demontáž, možnost doplnit o boční vzpěry ACR-S149. Nosnost nosiče 15 kg (nosnost je limitována pevností sedlovky), hmotnost 500g (bez postranních vzpěr).

**Cena od: nosič Kč 450,-  
postranní vzpěry Kč 275,-**



### → ACR-160

Materiál AL6061, univerzální úchyt na sedlovku d. 25 - 34 mm, rychloupínací páčka pro snadnou a rychlou montáž / demontáž. Nosnost nosiče 10kg (nosnost je limitována pevností sedlovky), hmotnost 730g.

**Cena od: Kč 550,-**



### → H740

Brašna na řídítka, univerzální rychloupínací držák na řídítka GRA, velmi snadné sejmout / upevnění, vyrobená z vodoodpudivých polyesterových materiálů, upravitelná vnitřní přepážka na suchý zip na převážení fotoaparátu. Brašna obsahuje reflexní pláštěnku. Pro průměr řídítek 25,4 a 31,8mm. Nosnost max. 5 kg. Objem 7l.

**Cena od: Kč 1.250,-**



### → ACR-20N

Materiál AL6061 trubička d.10 mm - velmi tuhá konstrukce, univerzální nastavitelné uchycení, nosnost nosiče 25 kg. Hmotnost pouze 680g.

**Cena od: Kč 475,-**



### → ACR-25

Materiál AL6061 trubička d.10 mm - velmi tuhá konstrukce, univerzální nastavitelné uchycení, měnitelná délka vzpěr, nosnost nosiče 25 kg. Hmotnost 700g.

**Cena od: Kč 550,-**



### → ACR-130

Materiál AL6061 trubička d.10 mm. Univerzální nastavitelné uchycení, nosnost nosiče 5 kg. Hmotnost pouze 330g.

**Cena od: Kč 450,-**



**X-MUDY**

**X-MUDY CROSS**

➔ **X-MUDY / X-MUDY CROSS**

Přední blatník, jednoduché uchycení na spodní rámovou trubku, materiál plast.

**Cena od: X-Mudy Kč 130,-  
X-Mudy Cross Kč 150,-**



**X-MUDY**

**X-MUDY CROSS**

➔ **X-BOW / X-BOW CROSS**

Přední blatník s univerzálním úchytom do sloupky vidlice, materiál plast, hmotnosť 171 g.

Zadní blatník, univerzální úchyt na sedlovku, materiál plast, hmotnosť 163 g / 135 g cross.  
**Cena od: Kč 229,-**

➔ **AXP-04**

Materiál plast, pro průměr kola 24"-26", univerzální úchyt.

**Cena od: Kč 199,-**



➔ **AXP-10**

Pro průměr kola 26", nastavitelné vzpěry a univerzální úchycení, materiál plast.

AXP-10 pro 26" / šířka 60 mm  
AXP-12 pro 700C / šířka 45 mm  
AXP-14 pro 700C / šířka 37 mm

**Cena od: AXP-10 Kč 350,-  
AXP-12 Kč 299,-  
AXP-14 Kč 299,-**



➔ **JUNIOR**

Pro průměr kola 20"-24", materiál plast, univerzální úchyt.

**Cena od: Kč 199,-**



➔ **AXP-810**

Zadní blatník, jednoduché uchycení na sedlovku, materiál plast.

**Cena od: Kč 199,-**





→ **ABC-S1**

Džák pro dva košíky s nastavitelným úhlem, uchycení na vzpěry sedla, hmotnost 123 g.  
**Cena od: Kč 225,-**



→ **ABC-35**

Košík na láhev s možností zasunutí / vysunutí láhve ze strany (zprava nebo zleva dle montáže) – určen pro všechny rámy, kde není dostatek místa pro vysunutí nahoru, materiál AL6061 T.  
**Cena od: Kč 199,-**



→ **ABC-40**

Košík na láhev, plastové kryty zabraňují poškození láhve a usnadňují zasunutí / vysunutí láhve, materiál AL6061, hmotnost 53 g.  
**Cena od: Kč 199,-**



→ **ABC-50**

Ultralehký košík na láhev, materiál AL6061, hmotnost 27 g.  
**Cena od: Kč 299,-**

→ **CYKLISTICKÉ LAHVE**

Cyklistické láhve, různé druhy a potisky Author, objemy od 0,6l.  
**Cena od: Kč 79,-**







**ABS-3CC Alu**



**ABS-3CC**



**ABS-2CC LP**

## → ABS-3CC ALU

Botky pro „V“ brzdy s duralovým tělem, možnost výměny pouze brzdových gum. délka 72 mm x 12 mm výška, 3CC technologie (3 směsí a 3 povrchy na botce) zaručující velmi vysokou účinnost při všech podmínkách.

Samostatné gumy ABS-3CC, délka 72 mm x 9 mm výška.

Samostatné gumy ABS-2CC LP, nízké „Low Profile“ výměnné gumy, délka 72 mm x 7 mm výška.

**Cena od: ABS-3CC Alu Kč 399,-**

**ABS-3CC Kč 150,-**

**ABS-2CC LP Kč 150,-**



## → ASF-15

Chráníč zadní vidlice proti odření řetězem, materiál neopren / folie.

Rozměry: 260 x 115 - 105 mm; 260 x 90 - 80 mm.

**Cena od: Kč 99,-**



**AWA-60**



**AWA-51**



## → AWA-51/AWA-60

Zvonek Author, univerzální objímka pro uchycení na řidítka, materiál AL6061.

**Cena od: AWA-51 Kč 49,-**

**AWA-60 Kč 79,-**



## → ACO-PO3

Kryt pro převodník 46-48 zubů, univerzální uchycení do závitů v klíce. V nabídce rovněž rozměr 42 zubů.

**Cena od: Kč 99,-**



## → AKS-36A

Stojánek na zadní vidlici, nastavitelný dle průměru kola 24"–28", možnost uchycení i na kola s kotoučovou zadní brzdou, materiál AL6061.

**Cena od: Kč 375,-**

## → AKS-40A

Stojánek na zadní vidlici, pro kola 26" (v nabídce rovněž pro rozměr kola 700c), možnost uchycení i na kola s kotoučovou zadní brzdou, materiál AL6061.

**Cena od: Kč 275,-**



## → AKS-09A

Univerzální stojánek s úchytem na střed rámu, pro průměr kola 16"–28", materiál AL6061.

**Cena od: Kč 250,-**





### → TIGER RELAX

Nastavitelná poloha opěrek na nohy včetně pojistných popruhů, 5-bodový upínací popruh pro bezpečné zajištění dítěte, odnímatelné polstrování, nastavitelná výška opěrky zad. Možnost naklopení celé sedačky - spací poloha, držák na sedlovou trubku, který umožňuje velmi rychlou montáž / demontáž sedačky na rám kola, max. nosnost 22 kg.

**Cena od: Kč 2.595,-**



### → GUPPY

Nastavitelná poloha opěrek na nohy včetně pojistných popruhů, 5-bodový upínací popruh pro bezpečné zajištění dítěte, odnímatelné polstrování, univerzální držák na sedlovou trubku, který umožňuje velmi rychlou montáž / demontáž sedačky na rám kola, max. nosnost 22 kg.

**Cena od: Kč 2.095,-**



### → KOOLAH

Nastavitelná poloha opěrek na nohy včetně pojistných popruhů, 3-bodový upínací popruh pro bezpečné zajištění dítěte, odnímatelné polstrování, univerzální držák na sedlovou trubku, který umožňuje velmi rychlou montáž / demontáž sedačky na rám kola, max. nosnost 22 kg.

**Cena od: Kč 1.250,-**



CFS system



### → BOODIE

Nastavitelná poloha opěrek na nohy včetně pojistných popruhů, 3-bodový upínací popruh pro bezpečné zajištění dítěte, odnímatelné polstrování, nový univerzální držák na nosič jízdního kola umožňuje velmi rychlou montáž / demontáž sedačky na rám kola, max. nosnost 22 kg, min. nosnost nosiče jízdního kola 25 kg. Verze s CFS adaptérem umožňuje snadné uchycení sedačky na nosič jízdního kola.

**Cena od: Kč 1.095,-**



### → RABIT SPORTFIX

Nastavitelná poloha opěrek na nohy včetně pojistných popruhů, tříbodový upínací popruh pro bezpečné zajištění dítěte, odnímatelné polstrování, speciální držák na hlavovou trubku rámu kola (průměr 21 mm - 34 mm), který umožňuje velmi rychlou montáž / demontáž sedačky na rám kola, max. nosnost: je 15 kg.

**Cena od: Kč 1.250,-**



### → PEPE

Nastavitelná poloha opěrek na nohy včetně pojistných popruhů, 3-bodový upínací popruh pro bezpečné zajištění dítěte, odnímatelné polstrování, univerzální držák na sedlovou trubku, který umožňuje velmi rychlou montáž / demontáž sedačky na rám kola, max. nosnost: 22 kg.

**Cena od: Kč 1.095,-**



### → FLEX GUARD

Skládací zámek, včetně držáku, délka 690 mm, váha 930 g.

**Cena od: Kč 1.199,-**



### → ACHL-65

Řetězový zámek, textilní potah, řetěz z tvrdné oceli čtvercového průřezu 8 x 8 mm, délka 900 mm, zvýšená odolnost proti přerážnutí / přestřžení, hmotnost 1600 g.

**Cena od: Kč 499,-**



### → CLIFF SM

Pevný U zámek, vnitřní rozměr oka 100 mm x 290 mm, tvrděná ocelová kulatina d. 13 mm, zvýšená odolnost proti přerážnutí / přestřžení, hmotnost 960 g.

**Cena od: Kč 399,-**



### → CLIFF

Pevný U zámek, vnitřní rozměr oka 165 mm x 320 mm, tvrděná ocelová kulatina d. 12 mm, zvýšená odolnost proti přerážnutí / přestřžení, hmotnost 970 g.

**Cena od: Kč 350,-**



### → ASL-39

Lanový zámek, lano ocel d. 22 mm x l. 1000 a 1500 mm s ochranou proti přerážnutí / přestřžení, hmotnost 1480 g.

**Cena od: l. 1000 mm Kč 350,-  
l. 1500 mm Kč 399,-**



### → ACHL-55

Řetězový zámek, textilní potah, řetěz z tvrdné oceli d. 8 mm x l. 900 mm, zvýšená odolnost proti přerážnutí / přestřžení, hmotnost 1360 g.

**Cena od: Kč 375,-**



### → ASL-45

Spirálový lankový zámek s univerzálním držákem na sedlovku, lanko ocel d. 12 mm x l. 1200 mm, trubičkový klíč, hmotnost 330 g.

**Cena od: Kč 250,-**



### → ASL-23

Spirálový lankový zámek s univerzálním otočným držákem na sedlovku, lanko ocel d. 10 mm x l. 1500 mm, možnost volby vlastního 4 místního kódu, hmotnost 440 g.

**Cena od: Kč 199,-**





### → POWER JET

Profi hustilka s manometrem a univerzální DualHead 2 oboustrannou hlavou na všechny typy ventilků a zajištěním hlavy na ventilkou, ergonomická rukojeť pro snadnější uchycení. Materiál dural 6063 T6 Alu. Válec d. 32mm x 600mm, max. tlak až 260 PSI (1,8 MPa).

**Cena od: Kč 999,-**



### → AIR TURBO

Nožní hustilka s manometrem, univerzální DualHead 2 oboustranná hlava pro všechny typy veloventilků, otočný mechanismus zaručuje pevné uchycení hlavy na ventilkou. Materiál kompozit / ocel. Válec d. 32 mm x 540mm, max. tlak 160 PSI (1,1 MPa).

**Cena od: Kč 499,-**

### → AIRMAN

Nožní lehká hustilka, pro ventil FV / AV / DV, univerzální redukce pro nafukovací předměty a jehla na míčový ventil. Materiál plast. Válec d. 32 mm x 500mm, max. tlak až 130 PSI (0,9 MPa).

**Cena od: Kč 299,-**



### → FATTY

Mini hustilka, držák pro uchycení na naváčky pro košík, včetně pojistného pásku, otočná koncovka se zajištěním pro ventil FV / AV / DV, teleskopický píst, materiál AL6061, rozměr d. 28 mm x 180mm, hmotnost: 125 g (včetně držáku).

**Cena od: Kč 599,-**



### → RACE

Mini hustilka, držák pro uchycení na naváčky pro košík, otočná koncovka pro ventil FV / AV / DV, teleskopický píst, materiál AL6061, rozměr d. 24mm x 170mm, hmotnost: 93 g (včetně držáku).

**Cena od: Kč 599,-**



### → PIPE XL

Mini hustilka, držák pro uchycení na naváčky pro košík, včetně pojistného pásku, otočná koncovka pro ventily FV / DV / AV, materiál AL6061, rozměr d. 24 mm x 215 mm, hmotnost: 102 g (včetně držáku).

**Cena od: Kč 499,-**



### → DUAL JET

Přepínatelné pracovní režimy (vysoký tlak / velký objem), držák pro uchycení na naváčky pro košík, univerzální hlava se zajištěním Dual Head pro ventil FV / AV / DV, nastavitelná ergonomická rukojeť, rozměr d. 33 mm x 260 mm, hmotnost: 169 g (včetně držáku).

**Cena od: Kč 350,-**



### → JET

Držák pro uchycení na naváčky pro košík, otočná koncovka se zajištěním pro ventil FV / AV / DV, ergonomická nastavitelná rukojeť, materiál AL6061, rozměr d. 28 mm x 325 mm, hmotnost: 176 g (včetně držáku).

**Cena od: Kč 299,-**



## → CROSS 2

Držák pro uchycení na naváčky pro košík, koncovka se zajištěním pro ventil FV / AV / DV, ergonomická nastavitelná rukojeť, výklopná opěrka pro nohu, materiál AL6061, rozměr d. 30 mm x 340 mm, hmotnost: 209 g (včetně držáku).

**Cena od: Kč 299,-**



## → BOOSTER

Držák pro uchycení na naváčky pro košík, otočná koncovka se zajištěním pro ventil FV / AV / DV, ergonomická rukojeť, teleskopický pist – materiál AL6061, rozměr d. 29 mm x 205 mm, hmotnost: 116 g (včetně držáku).

**Cena od: Kč 299,-**



## → PIPE

Držák pro uchycení na naváčky pro košík, včetně pojistného pásku, koncovka pro AV ventil a adaptér pro FV / DV ventil, materiál AL6061, rozměr d. 24 mm x 195 mm, hmotnost: 83 g (včetně držáku).

**Cena od: Kč 299,-**



## → T-SCOPE

Držák pro uchycení na naváčky pro košík včetně pojistného pásku, otočná koncovka se zajištěním pro ventil FV / AV / DV, ergonomická rukojeť, teleskopický pist, materiál komposit / AL6061, rozměr d. 33 mm x 230 mm, hmotnost: 135 g (včetně držáku).

**Cena od: Kč 230,-**



## → TWIN 2

Držák pro uchycení na naváčky pro košík, koncovka DualHead se zajištěním pro ventil FV / AV / DV, ergonomická nastavitelná rukojeť a oválný tvar pro pevný úchop, materiál AL6061, rozměr d. 32 mm x 275 mm, hmotnost: 148 g (včetně držáku).

**Cena od: Kč 199,-**



## → S01

Hustilka na odpružené vidlice a zadní pružici jednotky, zpětný ventil pro možnost snížení tlaku, materiál AL6061 / Cr-Mo, max. tlak až 300 PSI (2 MPa), rozměr 80 mm x 300 mm, hmotnost: 189 g.

**Cena od: Kč 750,-**





### → HELIUM DISC 15MM

Tělo náboje: materiál AL6061T6, 32 děr pro paprsky, 6 děr s M5 pro uchycení kotočce. Pro osu d. 15mm. Uložení na kulíkových ložiscích S&S s těsněním (levá a pravá strana), hmotnost 150g.

**Cena od: Kč 1.195,-**



### → H99

Přední náboj: materiál AL6061T6, 36 nebo 32 děr pro paprsky. Osa materiál AL7075, d. 9mm x 108mm. Uložení na kulíkových ložiscích S&S s těsněním (levá a pravá strana), hmotnost 205g.

Zadní náboj: materiál AL6061T6, 36 nebo 32 děr pro paprsky. Osa materiál AL7075, d. 10mm x 145mm. Uložení na kulíkových ložiscích EZO s těsněním. Ořech kazety materiál Cr-Mo, 3 praparkový volnoběžný mechanismus, uložení na 2 kulíkových drahách, pro 8 - 9 pastorků Shimano. Hmotnost: 433g.

**Cena od: přední Kč 650,- / zadní Kč 999,-**

### → H04D

Přední náboj: materiál AL6061T6, 32 nebo 36 děr pro paprsky, 6 děr s M5 pro uchycení kotočce. Osa: materiál AL7075, d. 9mm x 108mm. Uložení na kulíkových ložiscích S&S s těsněním (levá a pravá strana), hmotnost 283g.

Zadní náboj: materiál AL6061T6, 32 nebo 36 děr pro paprsky, 6 děr s M5 pro uchycení kotočce. Osa materiál AL7075, d. 10mm x 145mm. Uložení na kulíkových ložiscích EZO s těsněním (vlevo v těle náboje, vpravo uvnitř ořechu kazety). Ořech kazety materiál Cr-Mo, 3 praparkový volnoběžný mechanismus, uložení na 2 kulíkových drahách, pro 8 - 9 pastorků Shimano. Hmotnost 462g.

**Cena od: přední Kč 899,- / zadní Kč 1.195,-**

### → A-SPORT 25

Násápné pedály pro turistiku s jednostranným mechanismem s nastavitelnou upínací silou, Cr-Mo osa je uložena na kulíkovém a kluzném ložisku, minimální nároky na údržbu, hmotnost: 352g.

**Cena od: Kč 999,-**

### → A-SPORT 22

Násápné pedály s jednostranným mechanismem s nastavitelnou upínací silou, pro MTB/ Cross/ Trekking, materiál AL6061/ Cr-Mo klec, hmotnost 588g.

**Cena od: Kč 799,-**

### → APD-427

Univerzální pedál, materiál AL6061T, nízká hmotnost, Cr-Mo osa je uložena na kulíkovém a kluzném ložisku, minimální nároky na údržbu, hmotnost: 260g.

**Cena od: Kč 550,-**

### → APD-790

Pedál pro MTB / Cross / Trekking, materiál AL6061 / pryž s Non Slip úpravou proti sklouznutí nohy. Hmotnost: 390g.

**Cena od: Kč 275,-**





**XC 600**

**XC 620**

→ **XC 600 / XC 620**

Karbonová řídítka XC 600, šířka 600 mm, průměr pro představec 31,8 mm, zadní příhnutí 5°, hmotnost 150 g.

Karbonová řídítka XC 620, šířka 620 mm, průměr pro představec 31,8 mm, výška 25 mm, zadní příhnutí 5°, hmotnost 206 g.

**Cena od: XC 600 Kč 1.250,-  
XC 620 Kč 1.350,-**



→ **ST-208**

Karbonový představec, délka 80 mm, úhel +7°, pro průměr sloupku 28,6 mm, průměr pro uchycení řídítek 31,8 mm, hmotnost: 145 g (v nabídce délky: 80, 100 a 120 mm).

**Cena od: Kč 699,-**



→ **ACP-208**

Karbonové rohy Author, ergonomický tvar. Materiál AL6061 / carbon. Hmotnost: 90 g.

**Cena od: Kč 1.150,-**



→ **SP-208**

Karbonová sedlovka, zámek AL6061, délka 350 mm, průměr 31,6 mm nebo 27,2 mm, hmotnost: 305 g.

**Cena od: Kč 1.199,-**

→ **SP-103**

Karbonová sedlovka, zámek AL6061, délka 350 mm, průměr 31,6 mm nebo 27,2 mm, hmotnost: 275 g.

**Cena od: Kč 999,-**



→ **X24**

Celokarbonový košík na láhve Author, hmotnost: 26 g.

**Cena od: Kč 899,-**



→ **X26**

Celokarbonový košík na láhve Author, hmotnost: 26 g.

**Cena od: Kč 799,-**



## → SONO

Komfortní turistické sedlo s gelem, s otvorem ve středové části a konstrukcí snižující tlak na citlivou perineální zónu při zachování maximálního komfortu.

**Cena od: Kč 750,-**



## → SONO ASL

Komfortní dámské sedlo s gelem, s otvorem ve středové části a konstrukcí snižující tlak na citlivou perineální zónu při zachování maximálního komfortu.

**Cena od: Kč 750,-**



## → JOLY

Komfortní dámské sedlo s gelem.

**Cena od: Kč 499,-**



## → VECTOR

Komfortní pánské sedlo s gelem a anatomickým prolisem.

**Cena od: Kč 499,-**



## → COMFORTER

Komfortní turistické sedlo, rozšířené v zadní části.

**Cena od: Kč 450,-**



## → SPHERE

Komfortní pánské sedlo s gelem.

**Cena od: Kč 450,-**



## → AREA

Komfortní dámské sedlo s gelem.

**Cena od: Kč 450,-**



## → OXYGEN COMFORT

Sportovní sedlo, polyuretanová pěna v kombinaci s TwinBase skořepinou plně pohlcuje vibrace a zaručuje vysoký komfort, velikost 135 mm x 280 mm. Hmotnost 324 g.

**Cena od: Kč 450,-**



## → SOFT TOUCH

Komfortní turistické sedlo.

**Cena od: Kč 350,-**



## → GELTECH

Gelový potah na sedlo, pro komfortní posez na sedle, univerzální elastické uchycení na většinu typů sedel. Dvě velikosti dle šířky sedla L a XL.

**Cena od: Kč 350,-**



## → ABE-C15 ERGOGRIP

Kompaktní rohy s gripem, možnost nastavení úhlu grip / roh, 3-vrstvý pryžový materiál s gelem, materiál rohu AL6061, hmotnost 252 g, šířka úchopu 135 mm.

Cena od: Kč 650,-



## → ABE-C10

Kompaktní rohy s gripem, možnost nastavení úhlu grip / roh, 2-vrstvý pryžový materiál, materiál rohu AL6061, hmotnost 224 g, šířka úchopu 135 mm

Cena od: Kč 650,-



## → ABE-450

Krátké rohy, ergonomický tvar, nastavení úhlu (roh - řídítka), vnější uchycení na řídítka, materiál AL6061, hmotnost 168 g.

Cena od: Kč 499,-



## → ABE-500 PROGRIP

Krátké rohy, ergonomický tvar s měkkým povrchem, speciální vnitřní osazení pro možnost propojení s gripy s pojistnou objímkou řady Grip Lock, materiál měkčené pryže / AL6061, váha 110 g.

Cena od: Kč 399,-



## → ABE-402

Rohy s ergonomickým tvarem, velmi komfortní úchop, povrch z měkčené pryže, vnější uchycení na řídítka, materiál AL6061, hmotnost 141 g.

Cena od: Kč 350,-



## → ABE-302

Krátké rohy Ergobar, ergonomický tvar – komfortní úchop, povrch z měkčené pryže, vnější uchycení na řídítka, materiál AL6061, hmotnost 172 g.

Cena od: Kč 299,-



## → GRIPLOCK 11

Grip se 2 pojistnými objímkami proti otáčení, materiál 2-vrstvá pryž a gel, hmotnost 110 g, šířka úchopu 130 mm.

Cena od: Kč 325,-



## → ASL GRIPLOCK

Dámský grip s pojistnou objímkou proti otáčení, materiál neoprenová pěna, hmotnost 100 g, šířka úchopu 130 mm.

Cena od: Kč 275,-



## → N700

Grip s pojistnou objímkou proti otáčení, materiál neoprenová pěna, hmotnost 110 g, šířka úchopu 130 mm.

Cena od: Kč 275,-



## → ERGO 10

Komfortní ergo grip, 2-vrstvý pryžový materiál, šířka úchopu 130 mm, váha 156 g.

Cena od: Kč 225,-



## → ERGO 20

Komfortní ergo grip, 2-vrstvý pryžový materiál, šířka úchopu 130 mm, váha 165 g.

Cena od: Kč 225,-



## → ASL ERGO

Dámský ergonomický grip, 2-vrstvý pryžový materiál, hmotnost 146 g, šířka úchopu 135 mm.

Cena od: Kč 130,-



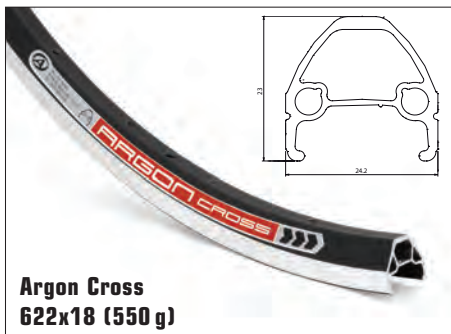

## ➔ RÁFKY AUTHOR

Dvoustěnné ráčky Author vyrobené z materiálu AL6061. Všechny modely jsou dodávány s otvorem pro galuskový ventil FV a 32 otvory pro paprsky (model Argon Cross a Argon Pro je dodáván i s 36 otvory). Model Argon Pro / Argon Cross jsou pevné a lehké ráčky určené pro horská a krosová kola, pro lepší účinnost brzd mají CNC obráběné brzděné plochy. Model Helium Pro je nejlehčí model z kolekce, určený pro použití s kotoučovými brzdami.

**Cena od: Helium Pro Kč 999,- / Argon Pro Kč 399,- / Argon Cross Kč 399,- / Krypton Pro 29 Kč 350,- / Xenon Kč 299,- / Xenon Cross Kč 299,-**



→ GRIPSTER 29x2.10



→ TRAIL MASTER / TRAIL MASTER  
KEVLAR 26x2.00



→ MOBSTER 26x2.25



→ KNOBBY 26x2.10



→ WING 26x1.95



→ SPEED MASTER / SPEED MASTER  
KEVLAR 26x2.00



→ VIPER 26x1.90

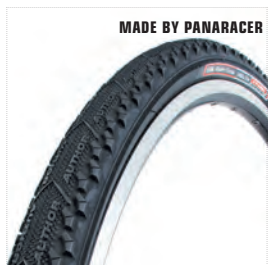

MADE BY PANARACER

→ SILK ROAD 700x35C



MADE BY PANARACER

→ ROLLING STONE 700x42C

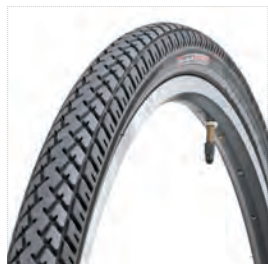

→ ZERO 700x40C

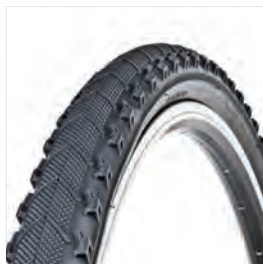

→ SPPEED MASTER / SPEED  
MASTER KEVLAR 700x42C

## → PLÁŠTĚ AUTHOR

Pláště Author pro horská, krosová, trekingová i silniční kola s hladkým nebo polohladkým vzorkem. Technologie Dual Compound – tvrdá směs na běhounu pláště, měkká elastická směs na bocích pláště a SkinWall provedení kordu. Pláště jsou odolné proti proražení a mají výborné jízdní vlastnosti (nízký valivý odpor, stabilita v zatáčkách a při extrémním náklonu). Pláště Author ROLLING STONE, SILK ROAD a TRAIL MASTER jsou navrženy a vyrobeny pro Author japonským výrobcem pláště PANARACER.

Cena od: „Drát“ Kč 299,- / „Kevlar“ Kč 650,-



ETRTO	"	*AV	*DV	*FV
47/62-203	12 x 1.75-2.10	■	■	
40/47-305	16 x 1.50/1.75	■	■	
40/57-406	20 x 1.50/1.75	■	■	
40/57-507	24 x 1.50/1.75	■	■	
32/37-540	24 x 1 3/8	■	■	
28/47-559	26 x 1.25/1.50			■
40/57-559	26 x 1.90-2.125	■	■	
40/57-559	26 x 1.50-2.10			■ 48 mm
57/64-559	26 x 2.25-2.50	■	■	
32/37-584/597	26 x 1 1/4-1 3/8		■ 1.2 mm	
18/28-622/630	700 x 19-23c			■ 48 mm
28/47-622/635	700 x 35-43c	■	■	■
700x47-52	29 x 1.90-2.35			■

\*AV – AUTO VENTIL; \*DV – VELO VENTIL; \*FV – GALUSKOVÝ VENTIL

## → DUŠE ALT

Kvalitní butylové duše, dodávají se v krabičkách, v různých rozměrech a s různými typy ventilků.

Cena od: Kč 99,-